



The Collection



PERFORMANCE



design



style







Esprit | Stainless Steel

Warum FALCON?

Mit einem Falcon als Herzstück Ihrer Küche wird die Küche zum Mittelpunkt Ihres Zuhauses. Deshalb gibt es in Großbritannien auch mehr Range Cooker der Marke Falcon als von irgendeiner anderen Marke. Tatsächlich sind wir aus britischen Küchen seit 1830 nicht mehr wegzudenken.



01

Stil und Auswahl.

Wir bieten die größte Auswahl an Designs, Größen und Funktionen. Das macht es einfach, den perfekten Falcon für Ihre Küche zu finden.

02

Eine Familie aus über 1 Million Falcon Kunden.

Wenn Sie einen Falcon Herd kaufen, werden Sie Teil der Familie. Und falls Sie noch nie einen Range Cooker hatten, werden Sie danach nie wieder etwas anderes wollen. Auch wenn Sie nur nach einem Upgrade suchen, haben wir das richtige für Sie. Es hat sich viel geändert bei Falcon, aber der Leitgedanke schöne und funktionelle Geräte zu schaffen, die von Hand in Royal Leamington Spa gebaut werden, ist weiterhin der Grund für unseren Erfolg.



03

Die richtigen Zutaten.

Es kann Wochen dauern, einen Falcon Herd sorgfältig herzustellen. Stahl in höchster Qualität wird gepresst, geschnitten, gewaschen, poliert und letztendlich emailiert. Das Gehäuse wird dreifach gefaltet und bildet die einzigartige Hülle für einige der hochwertigsten Komponenten auf dem Markt.



04

Qualität und Prüfung.

Falcon ist der führende Hersteller für Range Cooker in Europa und hat beste Bewertungen sowohl von Konsumenten als auch von internationalen Komitees, wie dem Plus X Award, erhalten. Dieser Award würdigt ausgewählte Produkte mit Auszeichnungen für Innovation, Qualität und Funktionalität.



05

Wenn es ums Kochen geht zählt Erfahrung.

In unserer Fabrik in Royal Leamington Spa verfügen wir über mehr als 185 Jahre Erfahrung. Generationen einheimischer Familien haben alle ihren Teil dazu beigetragen, Falcon zu seinem heutigen Erfolg zu führen. Unsere Mitarbeiter sind voller Leidenschaft und stolz darauf, die besten Range Cooker auf dem Markt herzustellen.

Wir nennen es ... „auf Erfahrung gebaut.“

INHALT

Warum Falcon?	5	Wählen Sie Ihren Herd – Semi-Professionell	
Style Guide	6 - 23	Mercury Deluxe	57
Koch-Performance	24 - 26	Continental 900S	58
Wählen Sie Ihre Features			59
Übersicht Backöfen	28 - 29	Hauben	60
Übersicht Kochfelder	30 - 33	Freistehende Kühlgeräte	61 - 65
Was spricht für Falcon Induktion?	34	Eigenschaften und Funktionen	67
Wählen Sie Ihre Farbe	35	DXD (2 Türen + 2 Schubfächer)	68
Wählen Sie Ihren Herd – Klassisch / Modern		SXS (4 Türen)	69
Nexus Steam	38 - 41	Allgemeine Informationen	70
Nexus SE	42		
Nexus	43		
Elise	44		
Elan Deluxe	45		
Professional+ FX 90 / FXP 90	46		
Professional+ FX 100	47		
Leckford Deluxe	48		
Professional Deluxe	49		
Professional+	50		
Esprit	51		
Classic Deluxe	52		
Classic	53		
Infusion	54		
Kitchener	55		

IHR DESIGN ...



Professional+ 90 | Stainless Steel

IHR STIL...

Ein RANGE COOKER für jeden Stil

Einen neuen Herd zu kaufen ist eine große Entscheidung. Deshalb haben wir unseren Style Guide entwickelt, in dem wir Ihnen die beliebtesten Küchen-Styles vorstellen, nach denen Sie Ihren perfekten Falcon aussuchen können. Neben den traditionellen Cottage Chic, Trendy Shaker und Parisian Bistro zeigt unser Guide mit Simply Modern, Urban Industrial und Scandinavian Living auch, wie harmonisch ein Falcon in zeitgemäße Küchen passt.

Zudem haben wir Küchen in unseren Eastern Inspired-, Coastal Retreat- und Colour Statement-Styles farblich gestaltet.

Um Ihnen den Anfang zu erleichtern, unterstützen unsere Vorschläge Sie mit vielen Inspirationen dabei, den richtigen Stil für Sie und Ihr Zuhause zu finden. Wir haben darüber hinaus einige passende Modelle von Falcon vorgeschlagen – wobei jedes basierend auf seiner Optik, seinen Funktionen, seinen Eigenschaften und seinem Finish sorgfältig ausgewählt wurde.



Elise 100 | White © Lykkedal Kitchen, Kristianstad, Schweden



KOMPAKTE Küche?

Denken Sie nicht, dass Range Cooker nur in große Küchen passen. Denn es gibt wirklich keinen Grund, warum kompakte Küchen nicht auch von einem Range Cooker mit vielen Funktionen profitieren können.

Genau genommen empfehlen Designer, in einem kleinen Raum einen Blickfang zu schaffen – und was würde sich dafür besser eignen als ein auffälliger Range Cooker, der mittig platziert wird? Bei eingeschränkten Platzverhältnissen sollten Sie ein 90 cm breites Modell wählen, das alle Funktionen der größeren Modelle bietet.

urban INDUSTRIAL

WÄHLEN SIE IHREN RANGE COOKER

Die folgenden Herde passen perfekt in den Urban Industrial Style.
Wenn Sie lieber aus der vollständigen Falcon Kollektion wählen möchten, verweisen wir auf die Seiten 37 - 60.

Um Ihren Style zu vervollständigen, fügen Sie eine unserer Falcon Hauben (Seiten 61 - 65) hinzu.



INFUSION

Erhältlich in: 90 cm / 110 cm
Kochfeld Optionen: Gas / Induktion

Farbe:

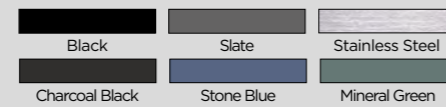

Griffe/Regler/Applikationen: Chrom

Mehr Details auf Seite 54



NEXUS

Erhältlich in: 90 cm / 110 cm
Kochfeld Optionen: Gas / Induktion

Farbe:

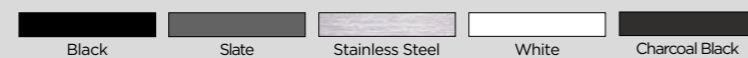

Griffe/Regler/Applikationen: Satin Chrome

Mehr Details auf Seite 43



900S

Erhältlich in: 90 cm
Kochfeld Optionen: Gas / Induktion

Farbe:

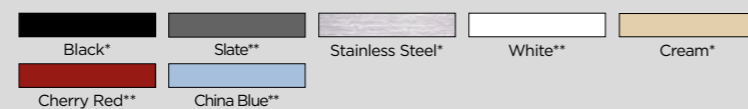

Griffe/Regler/Applikationen: * Chrom
** Gebürstetes Chrom

Mehr Details auf Seite 60

Beim Urban Look, der ideal für offene Räume und Lofts geeignet ist, geht es um Roh- und Naturmaterialien. Das reduzierte Design betont den Charme des Sichtmauerwerks, Regale aus Altholz, gegossene Betonarbeitsplatten, Naturböden und traditionelle Hängeleuchten definieren den Stil.

Stellen Sie sich dazu große Wasserhähne, rechteckige Wandfliesen und viele Metallakzente vor.



Metallkombinationen, grau und warme Rottöne schaffen in Ihrer Küche einen industriellen Look.



COASTAL retreat

WÄHLEN SIE IHREN RANGE COOKER

Die folgenden Herde passen perfekt in den Coastal Retreat Style.
Wenn Sie lieber aus der vollständigen Falcon Kollektion wählen möchten, verweisen wir auf die Seiten 37 - 60.

Um Ihren Style zu vervollständigen, fügen Sie eine unserer Falcon Hauben (Seiten 61 - 65) hinzu.



CLASSIC

Erhältlich in: 90 cm / 100 cm / 110 cm
Kochfeld Optionen: Gas / Induktion / Glaskeramik

Farbe:



Griffe/Regler/Applikationen: Chrom
* 110 Gas

Mehr Details auf Seite 53



LECKFORD DELUXE

Erhältlich in: 90 cm / 110 cm
Kochfeld Optionen: Gas / Induktion

Farbe:

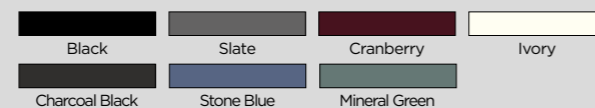

Griffe/Regler/Applikationen: Chrom

Mehr Details auf Seite 48



ELISE

Erhältlich in: 90 cm / 100 cm / 110 cm
Kochfeld Optionen: Gas / Induktion

Farbe:

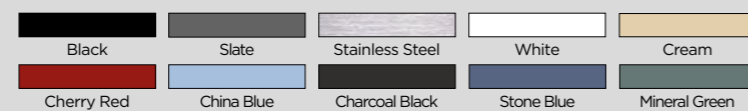

Griffe/Regler/Applikationen: Gebürsteter Nickel

Mehr Details auf Seite 44

Der maritime Trend ist eine moderne Neuinterpretation des New England Styles, wobei Blautöne und frische Weißtöne im Vordergrund stehen. Angestrichene Holzmöbel bilden die Grundlage, während Marmoroberflächen, gebürsteter Stahl und Messing sowie glänzende Steinfliesen für ein elegantes Finish sorgen.



Dazu passen maritime Hängeleuchten, gestreifte Stoffe und geschliffene Holzfußböden.



Verwenden Sie für den nautischen Stil Blau-, Weiß- und Cremetöne.



Bild mit freundlicher Genehmigung von Loaf - www.loaf.com - Elise 110 | China Blue

Parisian BISTRO

WÄHLEN SIE IHREN RANGE COOKER

Die folgenden Herde passen perfekt in den Parisian Bistro Style.
Wenn Sie lieber aus der vollständigen Falcon Kollektion wählen möchten, verweisen wir auf die Seiten 37 - 60.

Um Ihren Style zu vervollständigen, fügen Sie eine unserer Falcon Hauben (Seiten 61 - 65) hinzu.

Der Parisian Bistro Style ist der Inbegriff von Geselligkeit und Wärme in einer Küche. Materialien wie Fliesen, Holz und Metall sind ein Muss. Der Pariser Bistro Style passt sowohl zum modernen als auch zum mehr traditionellen Interieur.

Mit einem Falcon können Sie Ihrer Küche den finalen, persönlichen Touch geben.



Rot, Weiß und Grün sind die perfekten Farben, um sie in einer Pariser Bistro-Küche in Kombination mit Rohstoffen wie Schiefer zu verwenden.



CLASSIC DELUXE

Erhältlich in: 90 cm / 100 cm / 110 cm
Kochfeld Optionen: Gas / Induktion / Glaskeramik

Farbe:

Black	Royal Pearl	Olive Green	White	Cream
Cranberry	Regal Blue	Racing Green	Slate	Charcoal Black
Stone Blue	Mineral Green			

Griffe/Regler/Applikationen: Chrom oder Messing

Weitere Informationen auf Seite 52



ELISE

Erhältlich in: 90 cm / 100 cm / 110 cm
Kochfeld Optionen: Gas / Induktion / Glaskeramik

Farbe:

Black	Slate	Stainless Steel	White	Cream
Cherry Red	China Blue	Charcoal Black	Stone Blue	Mineral Green

Griffe/Regler/Applikationen: Gebürsteter Nickel

Weitere Informationen auf Seite 44



CONTINENTAL

Erhältlich in: 110 cm
Kochfeld Optionen: Gas / Induktion

Farbe:

Black*	Slate**	Stainless Steel*	White**	Cherry Red**
China Blue**				

Griffe/Regler/Applikationen: * Chrom
** Gebürsteter Nickel

Weitere Informationen auf Seite 59



Bild mit freundlicher Genehmigung von Annette und Christian Photography - Continental 1092 | Black

COTTAGE chic

WÄHLEN SIE IHREN RANGE COOKER

Die folgenden Herde passen perfekt in den Cottage Chic Style.
 Wenn Sie lieber aus der vollständigen Falcon Kollektion wählen möchten, verweisen wir auf die Seiten 37 - 60.

Um Ihren Style zu vervollständigen, fügen Sie eine unserer Falcon Hauben (Seiten 61 - 65) hinzu.

Vergessen Sie den verspielten, traditionellen Landhausstil. Dieser Stil kombiniert Shabby Chic mit einem klassischen und zeitlosen Design. Arbeitsplatten aus Stein werden mit Holzmöbeln in dezenteren Farben kombiniert. Hinterlassen Sie Eindruck mit einer großen, tiefen Spüle und runden Sie alles mit einem Steinboden und einem praktischen Holztisch mit Holzstühlen ab. Neutrale Farben, einschließlich Weiß und Creme, gemischt mit hellem Holz sind perfekt für den Cottage Chic.



Neutrale Farben, einschließlich Weiß und Creme, gemischt mit hellem Holz sind perfekt für den Cottage Chic.



CLASSIC

Erhältlich in: 90 cm / 100 cm / 110 cm
 Kochfeld Optionen: Gas / Induktion / Glaskeramik

Farbe:

Black
 Cream
 Cranberry
 Slate*

Griffe/Regler/Applikationen: Chrom
 * 110 Gas

Weitere Informationen auf Seite 53



CLASSIC DELUXE

Erhältlich in: 90 cm / 100 cm / 110 cm
 Kochfeld Optionen: Gas / Induktion / Glaskeramik

Farbe:

Black	Royal Pearl	Olive Green	White	Cream
Cranberry	Regal Blue	Racing Green	Slate	Charcoal Black
Stone Blue	Mineral Green			

Griffe/Regler/Applikationen: Chrome oder Messing

Weitere Informationen auf Seite 52



ELAN DELUXE

Erhältlich in: 90 cm / 110 cm
 Kochfeld Optionen: Gas / Induktion

Farbe:

Black
 Royal Pearl
 Olive Green
 Cream
 Cranberry

Stone Blue

Griffe/Regler/Applikationen: Chrom

Weitere Informationen auf Seite 45

Classic Deluxe 90 | Black

simply MODERN

WÄHLEN SIE IHREN RANGE COOKER

Die folgenden Herde passen perfekt in den Simply Modern Style.
Wenn Sie lieber aus der vollständigen Falcon Kollektion wählen möchten, verweisen wir auf die Seiten 37 - 60.

Um Ihren Style zu vervollständigen, fügen Sie eine unserer Falcon Hauben (Seiten 61 - 65) hinzu.

Bei diesem Look gilt „Weniger ist mehr“, denn dieser moderne Stil legt den Fokus auf klare Linien und übersichtliche Gestaltung. Bündig abschließende Kochfelder und Spülen sowie ein professioneller Range Cooker harmonieren mit grifflosen Türpaneelen, während eine Farbpalette aus Weiß-, Grau-, Metall- und Holztönen den eleganten, modernen Look gut ergänzt.

Außerdem spielt Platz eine wichtige Rolle – intelligente Ecklösungen, Speiseschränke und Auszüge wahren das minimalistische Design.



Neutrale und helle Farbtöne sorgen für eine puristische, moderne Atmosphäre.



PROFESSIONAL+ FX 90 / FXP 90

Erhältlich in: 90 cm
Kochfeld Optionen: Gas / Induktion (nur FX)

Farbe:

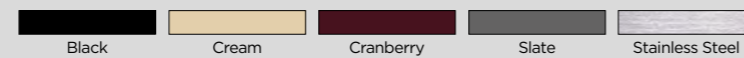

Griffe/Regler/Applikationen: Chrom

Weitere Informationen auf Seite 46



PROFESSIONAL DELUXE

Erhältlich in: 90 cm / 100 cm / 110 cm
Kochfeld Optionen: Gas / Induktion

Farbe:

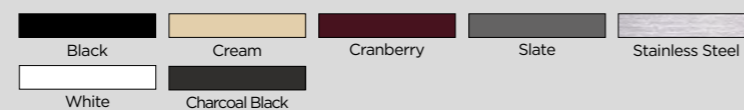

Griffe/Regler/Applikationen: Chrom

Weitere Informationen auf Seite 49



NEXUS STEAM

Erhältlich in: 110 cm
Kochfeld Optionen: Gas / Induktion

Farbe:

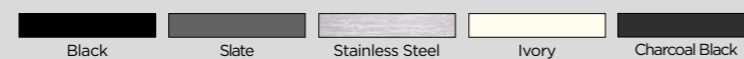

Griffe/Regler/Applikationen: Chrom

Weitere Informationen auf Seite 38 - 41



Professional Deluxe 100 | White

EASTERN inspired

WÄHLEN SIE IHREN RANGE COOKER

Die folgenden Herde passen perfekt in den Eastern Inspired Style.
Wenn Sie lieber aus der vollständigen Falcon Kollektion wählen möchten, verweisen wir auf die Seiten 37 - 60.

Um Ihren Style zu vervollständigen, fügen Sie eine unserer Falcon Hauben (Seiten 61 - 65) hinzu.

Das Thema Eastern Inspired bietet eine tolle Möglichkeit, Farben und Muster in der Küche einzusetzen. Verwenden Sie Wand- und Bodenfliesen mit mutigen, aufwändigen Mustern. Setzen Sie in einem offenen Küchen- und Essbereich durch eine auffällige Tapete Akzente und präsentieren Sie eine exotische Auswahl an Kräutern und Gewürzen.

Dazu passen Geschirr im maurischen Stil, Laternen, Kissen und viele grüne Zimmerpflanzen.



Verwenden Sie Blau und Weiß als Hauptfarben und fügen Sie metallische Noten wie Silber oder Gold hinzu, um das orientalisch inspirierte Gefühl zu bekommen.



ESPRIT

Erhältlich in: 110 cm
Kochfeld Optionen: Gas / Induktion

Farbe:

Black
 Cream
 Cranberry
 Stainless Steel

Griffe/Regler/Applikationen: Chrom

Weitere Informationen auf Seite 51



ELISE

Erhältlich in: 90 cm / 100 cm / 110 cm
Kochfeld Optionen: Gas / Induktion

Farbe:

Black
 Slate
 Stainless Steel
 White
 Cream

Cherry Red
 China Blue
 Charcoal Black
 Stone Blue
 Mineral Green

Griffe/Regler/Applikationen: Gebürsteter Nickel

Weitere Informationen auf Seite 44



MERCURY

Erhältlich in: 90 cm / 110 cm / 120 cm
Kochfeld Optionen: Gas / Induktion

Farbe:

Matt/Gloss Black
 Stainless Steel

Griffe/Regler/Applikationen: Polierter Edelstahl

Weitere Informationen auf Seite 57



Bild mit freundlicher Genehmigung von www.plainenglishdesign.co.uk - Mercury 1200 | Black

SCANDINAVIAN living

WÄHLEN SIE IHREN RANGE COOKER

Die folgenden Herde passen perfekt in den Scandinavian Living Style.
Wenn Sie lieber aus der vollständigen Falcon Kollektion wählen möchten, verweisen wir auf die Seiten 37 - 60.

Um Ihren Style zu vervollständigen, fügen Sie eine unserer Falcon Hauben (Seiten 61 - 65) hinzu.

Beim skandinavischen Stil bleibt die Küche hell und luftig, mit glänzendem Weiß sowie Graphitgrautönen, die einen puristischen, modernen Look bewirken. Es können Pastellakzente mit kegelförmigen Hängeleuchten, Kochgeschirr und Textilien gesetzt werden, während Muster für Kontrast sorgen.



Weiß ist das Herz des skandinavischen Wohnstils. Fügen Sie, passend zu Ihrer Persönlichkeit, bunte Akzente hinzu, um Ihrer Küche einen modischen Touch zu verpassen.



PROFESSIONAL DELUXE

Erhältlich in: 90 cm / 100 cm / 110 cm
Kochfeld Optionen: Gas / Induktion

Farbe:

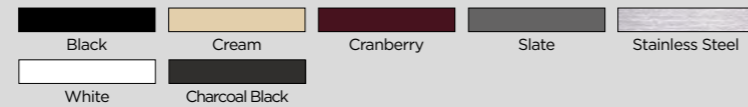

Griffe/Regler/Applikationen: Chrom

Weitere Informationen auf Seite 49



NEXUS SE

Erhältlich in: 110 cm
Kochfeld Optionen: Gas / Induktion

Farbe:

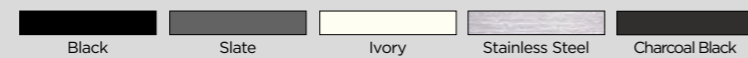

Griffe/Regler/Applikationen: Chrom

Weitere Informationen auf Seite 42



DELUXE

Erhältlich in: 90 cm / 100 cm / 110 cm
Kochfeld Optionen: Gas / Induktion

Farbe:

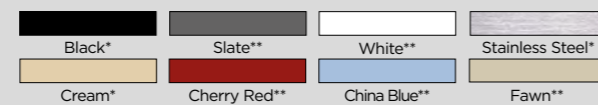

Griffe/Regler/Applikationen: * Chrom
** Gebürsteter Nickel

Weitere Informationen auf Seite 58



Bild mit freundlicher Genehmigung von Araslov Kok und Inredningar, Schweden - Deluxe 1092 | Black

trendy SHAKER

WÄHLEN SIE IHREN RANGE COOKER

Die folgenden Herde passen perfekt in den Trendy Shaker Style.
Wenn Sie lieber aus der vollständigen Falcon Kollektion wählen möchten, verweisen wir auf die Seiten 37 - 60.

Um Ihren Style zu vervollständigen, fügen Sie eine unserer Falcon Hauben (Seiten 61 - 65) hinzu.

Der zentrale Bestandteil des Shaker-Küchenstils sind gerahmte und getäfelte Möbel mit Einsätzen und klassischen Proportionen. Dieser traditionelle Stil, der funktional und praktisch ist, kann durch ein trendiges Finish in Anthrazit oder Grau und einen zentral positionierten Herd einen modernen Anstrich erhalten.



Grün, Hellgrau und Schieferblau sind perfekte Schattierungen in einer Shaker-Küche.



PROFESSIONAL⁺

Erhältlich in: 90 cm / 100 cm / 110 cm
Kochfeld Optionen: Gas / Induktion

Farbe:



Griffe/Regler/Applikationen: Chrom

Weitere Informationen auf Seite 50



ELAN DELUXE

Erhältlich in: 90 cm / 110 cm
Kochfeld Optionen: Gas / Induktion

Farbe:

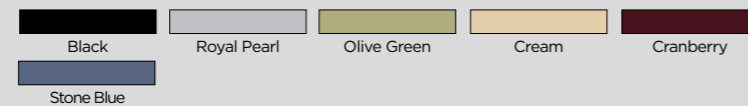

Griffe/Regler/Applikationen: Chrom

Weitere Informationen auf Seite 45



CONTINENTAL

Erhältlich in: 110 cm
Kochfeld Optionen: Gas / Induktion

Farbe:

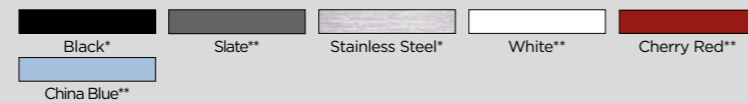

Griffe/Regler/Applikationen: * Chrom
** Gebürsteter Nickel

Weitere Informationen auf Seite 59



KOCHPERFORMANCE

Alexandra Dibble spielt bei Falcon eine unverzichtbare Rolle. Sie sorgt dafür, dass unsere Produkte die Erwartungen der Kunden von Falcon auch garantiert erfüllen. Ob Sie täglich für eine große Familie kochen, Backen zu Ihren Hobbys zählt, die asiatische Küche Ihre Leidenschaft ist oder Sie einfach gutes Essen schätzen: Ihr Herd von Falcon wird Sie nie im Stich lassen.

Unsere Produkte sind gebaut, um im alltäglichen Gebrauch zu bestehen. Falcon Range Cooker werden aus hochwertigsten Materialien hergestellt, um Langlebigkeit und Haltbarkeit zu gewährleisten.

Was auch immer Sie für einen Kochstil bevorzugen, Falcon Herde bieten eine einzigartige Auswahl an Funktionen, um Ihr Leben einfacher zu machen und jedes Mal ein perfektes Ergebnis zu kreieren.



Spezielle Falcon Features



GRILLPLATTE

Die Grillplatte aus robustem Aluminiumguss sitzt bei Bedarf perfekt auf dem Gaskochfeld. Der flache Teil ist ideal zum Rosten von Speck und Toast, während die gerillte Seite dafür sorgt, dass Fett abfließen kann - die gesunde Alternative für das Braten von Steaks, Burgern und Fisch.



GRILLPLATTE IM TEPPANYAKI-STIL

Japanisch kochen leicht gemacht - mit der einzigartigen Grillplatte im Teppanyaki-Stil, die perfekt auf den 2 Gasbrennern sitzt. Die Antihafbeschichtung verhindert das Anbacken und ist leicht zu reinigen.



BRIDGE-ZONE

Unsere MK2-Induktionskochfelder verfügen über eine Brückenfunktion. Sie können als 2 Kochstellen oder als eine große Kochstelle genutzt werden.



MULTI-RING BRENNER

Enorm leistungsfähig und leicht regelbar: Der Wokring wird von einem leistungsstarken Brenner beheizt. Bei vielen Modellen gehört ein praktischer gusseiserner Wokhalter dazu.



MULTI-ZONE

Sie können entweder mit einem Glaskeramikkochfeld mit zuschaltbarer Bräterzone (2 x 1,1 kW) arbeiten oder eine robuste, antihafbeschichtete Grillplatte aufsetzen - eine gesunde Alternative.



WÄRMESCHUBLADE

Die Wärmeschublade ist eine einzigartige Funktion der Range Cooker. Hier können Sie Ihren Teig bei einer Temperatur von 40°C vor dem Backen in Ruhe gehen lassen.



AUSZIEHBARER GRILL

Die Teleskopschienen unseres ausziehbaren Grills sorgen für perfekte Handhabung. Sie erleichtern nicht nur die Überprüfung des Grillguts, sondern verhindern auch ein zu weites Herausziehen des Grillrostes.



DAMPFGAREN

Der Dampfgarofen kommt mit Dampf-, Grill- und Entkalkungsfunktion. Zudem gibt es voreingestellte Programme für Gemüse, Fisch und Fleisch. Auch für Sous Vide Garen ist der Ofen geeignet.



GROSSE OFENKAPAZITÄT

Mit einem Heißluftofen bis zu 82L und einem Multifunktionsofen von 79L bis zu 114L setzt der Falcon Ofen den Standard für Größe und Leistung. Aufgrund der Umweltfreundlichkeit und des extrem schnellen Vorheizens mit der Rapid Response Funktion sind die Falcon Öfen die effizientesten Öfen auf dem Markt.



KRATZFESTE OBERFLÄCHEN

Unser umweltfreundliches, robustes Finish hält Jahre. Wir verwenden nur umweltschonende Farben und Emaillierungen von höchster Qualität, die vom Branchenführer hergestellt und in unserer Fabrik in Großbritannien aufgetragen werden.

Multifunktionsofen

Dank seiner 8 Funktionen bietet der Multifunktionsofen echte Flexibilität beim Kochen. Er verfügt über Heißluft und konventionelle Funktionen in Kombination mit Grillen, Unterhitze und Bräunungselementen, die jeweils einzeln verwendet werden können. Sie können die Unterhitze verwenden, um den Boden Ihrer Pizza knusprig zu backen; mit der Heißluftgrillfunktion einen ganzen Fisch grillen oder einen Nudelauflauf überbacken; mit der Umluftfunktion einen Braten schmoren oder mit Ober-/Unterhitze backen.

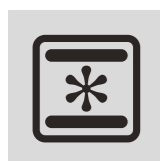

UMLUFTBACKOFEN

Hier nutzt der konventionelle Backofen zusätzlich den Ventilator. Die Luft im Backraum wird von Unter- und Oberhitze erhitzt und durch einen Umluft-Ventilator im Backraum verteilt. Dieses ermöglicht das Garen in Temperaturzonen, wobei sich die heißeste Zone - wie im konventionellen Ofen - im oberen Bereich des Ofens befindet.



HEISSLUFTGRILL

Bei Verwendung des Oberhitze-Elements in Verbindung mit dem Ventilator bietet der Heißluftgrill eine Grillfunktion, die das Grillen bei geschlossener Tür ermöglicht, ohne dass das Essen gewendet werden muss.



KONVENTIONELLER BACKOFEN

Bei dieser herkömmlichen Garmethode wird der Ofen mit Ober- und Unterhitze aufgeheizt. Dies löst einen natürlichen Wärmeleitprozess aus, durch den die Hitze im oberen Bereich des Ofens am stärksten ist. Besonders gut geeignet für das Braten und Backen auf einer Ebene.



HEISSLUFTBACKOFEN

Ein Ringheizkörper erhitzt die Luft außerhalb des Ofens. Die heiße Luft wird durch einen Ventilator gleichmäßig im Backraum verteilt. Dies ermöglicht das gleichmäßige Garen auf mehreren Ebenen. Im Heißluftofen können Sie verschiedene Gerichte gleichzeitig zubereiten, es gibt keine Geschmacks- und Geruchsübertragung..



OBERHITZE (BRÄUNUNGSELEMENT)

Eine Funktion zum Bräunen oder zum Überbacken - der krönende Abschluss für jedes Gericht. Das Bräunungselement verwendet nur Oberhitze und kann auch zum Warmhalten von Gerichten verwendet werden.



AUFTAUEN

Eine sichere Funktion zum schnellen Auftauen mit nicht vorgewärmter Luft. Perfekt für ein sanftes Auftauen empfindlicher Speisen.



UNTERHITZE

Unterhitze wird häufig verwendet um Schmorgerichte langsam zu garen oder zum Beispiel bei Pizza für einen knusprigen Boden und saftigen Belag zu sorgen.



DUO

Die Duofunktion (40°C - 260°C) macht das Blindbacken von Gebäck überflüssig.



DELICATE

Die Delicate Funktion (40°C - 210°C) ist ideal für Gerichte, die einen sanfteren Kochvorgang benötigen, wie z.B. Crème Caramel, Soufflés und Käsekuchen.



ECO

Eine zeitbasierte Funktion, bei der die Restwärme des Ofens genutzt wird, um Gerichte langsam zu Ende zu garen. Ideal, um Gerichte aufzuwärmen und für Backwaren ohne Hefe, wie Kekse oder Brownies.



SCHNELLAUFHEIZUNG

30 % schnelleres Vorheizen. Tests haben ergeben, dass es bei Verwendung der Schnellaufheizung nicht nötig ist zu warten, bis der Ofen bei der richtigen Temperatur angelangt ist. Sie können das Kochgut direkt in den kalten Ofen geben.



I H R E W A H L . . .



Übersicht BACKÖFEN...

KEY

- 1. Multifunktionsofen
- 2. Heißluftofen
- 3. Grill mit Teleskopauszug
- 4. Niedrigtemperatur Fach
- 5. Wärmeschublade/Stauschublade
- 6. Stauschublade
- 7. Dampfgarofen

90 CM

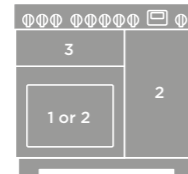

**MULTIFUNKTIONSOFEN/
HEISSLUFTOFEN**

- Classic Deluxe
- Nexus
- Professional Deluxe

2 HEISSLUFTÖFEN

- Classic
- Infusion
- Kitchener
- Professional+

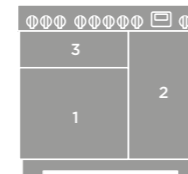

**MULTIFUNKTIONSOFEN/
HEISSLUFTOFEN**

- Deluxe
- Elan Deluxe
- Elise
- Leckford Deluxe

GROSSER EINZEL-BACKOFEN mit Energiesparpanel (E.S.P.)

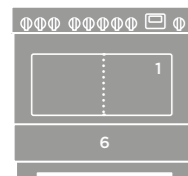

MULTIFUNKTIONSOFEN
(großer Garraum mit E.S.P teilbar)

- Professional+ FX 90
- Professional+ FXP 90

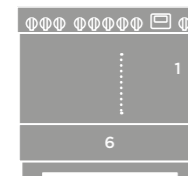

MULTIFUNKTIONSOFEN
(großer Garraum mit E.S.P teilbar)

- 900S

100 CM

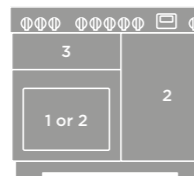

**MULTIFUNKTIONSOFEN/
HEISSLUFTOFEN**

- Classic Deluxe
- Professional Deluxe

2 HEISSLUFTÖFEN

- Classic
- Kitchener
- Professional+

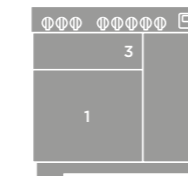

**MULTIFUNKTIONSOFEN/
HEISSLUFTOFEN**

- Deluxe
- Elise
- Mercury

120 CM

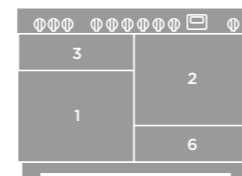

**MULTIFUNKTIONSOFEN/
HEISSLUFTOFEN**

- Mercury 1200

110 CM

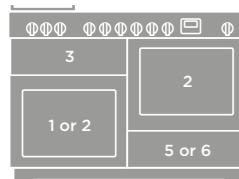

**MULTIFUNKTIONSOFEN/
HEISSLUFTOFEN**

- Classic Deluxe (5)
- Nexus (5)
- Professional Deluxe (5)

2 HEISSLUFTÖFEN

- Classic (6)
- Infusion (6)
- Kitchener (6)
- Professional+ (6)

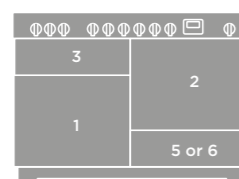

**MULTIFUNKTIONSOFEN/
HEISSLUFTOFEN**

- Deluxe (6)
- Elan Deluxe (5)
- Elise (6)
- Leckford Deluxe (5)
- Mercury (6)

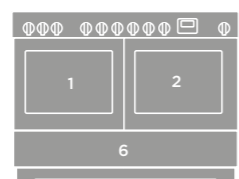

**MULTIFUNKTIONSOFEN/
HEISSLUFTOFEN**

- Continental (6)

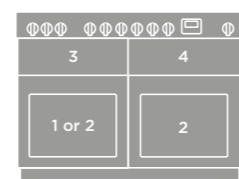

**MULTIFUNKTIONSOFEN/
HEISSLUFTOFEN**

- Nexus SE

2 HEISSLUFTÖFEN

- Esprit

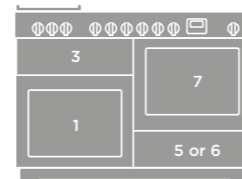

**MULTIFUNKTIONSOFEN/
DAMPFGAROFEN**

- Nexus Steam (5)





Übersicht KOCHFELDER...

All unsere Range Cooker sind unabhängig vom Kochfeld mit Elektrobacköfen ausgestattet. Wählen Sie das Kochfeld, welches am besten zu Ihnen passt.

GAS (Dual Fuel)

Die beliebte DF-Version verbindet die Schnelligkeit eines Gaskochfelds mit der Flexibilität und gleichmäßigen Wärmeverteilung eines Elektroofens. Alle Gaskochfelder haben Einhand- oder Zweihandzündung. Falls kein Gasanschluss vorhanden ist, können alle Geräte auf Flüssiggas umgerüstet werden. Der mitgelieferte Umrüstsatz muss vor Ort von einem Fachinstallateur montiert werden.

TRADITIONELLE UND MODERNE RANGE COOKER

MODELLE

- Classic 90 / 100
- Classic Deluxe 90 / 100
- Elan Deluxe 90
- Infusion 90
- Kitchener 90 / 100
- Leckford Deluxe 90
- Nexus 90
- Professional Deluxe 90 / 100
- Professional+ 90 / 100
- Professional+ FX 90 / FXP 90

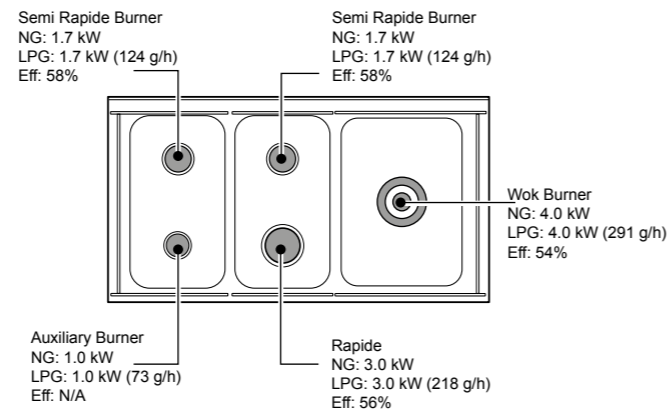
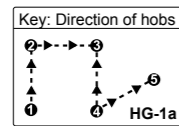

MODELLE

- Elise 110

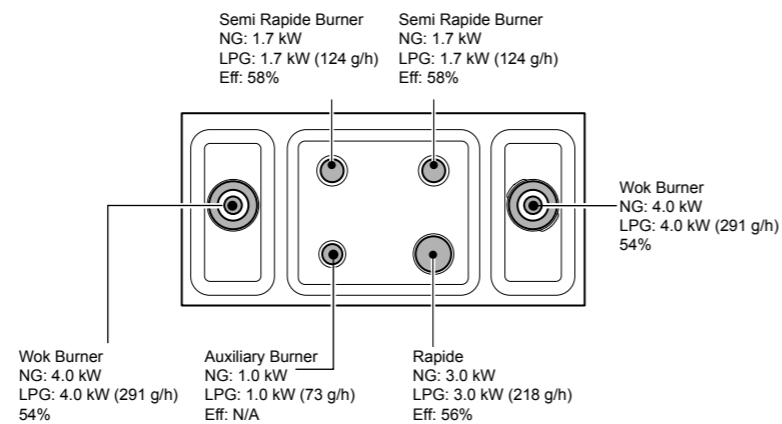
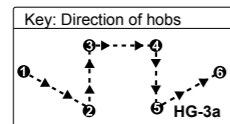

MODELLE

- Classic Deluxe 110
- Elan Deluxe 110
- Leckford Deluxe 110
- Nexus 110
- Nexus SE
- Nexus Steam
- Professional Deluxe 110

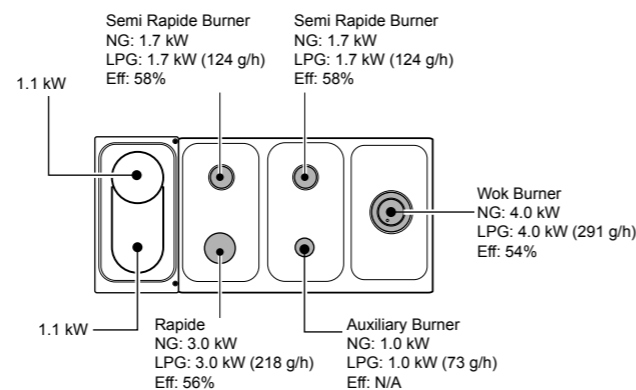
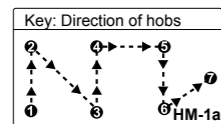

MODELLE

- Elise 90

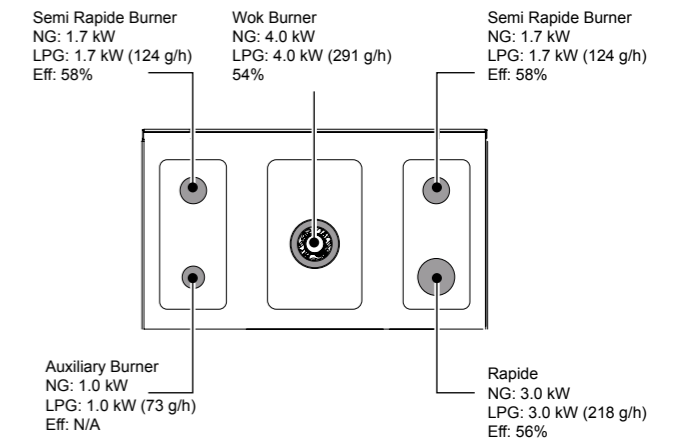
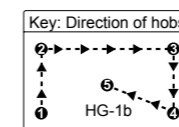

MODELLE

- Classic 110
- Esprit
- Infusion 110
- Kitchener 110
- Professional+ 110

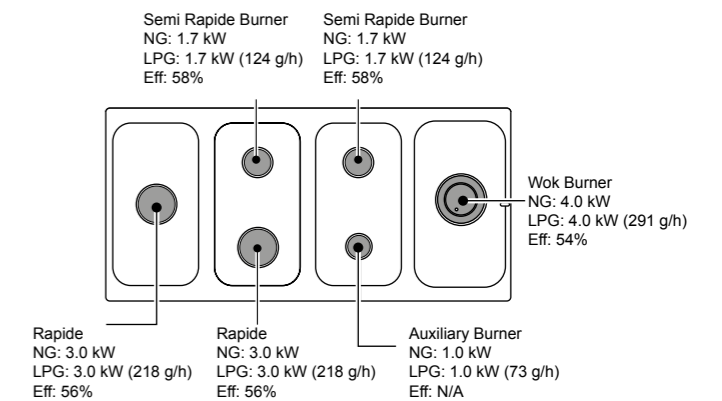
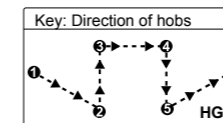

SEMI-PROFESSIONELLE RANGE COOKER

MODELLE

- 900S
- Continental
- Deluxe 900 / 1000 / 1092
- Mercury 1000 / 1082 / 1200

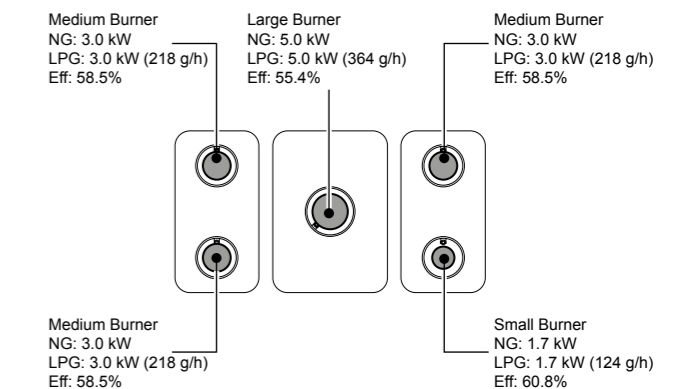
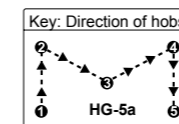

INDUKTION

Kochen mit Induktion wird aufgrund der Schnelligkeit und perfekten Regelbarkeit immer beliebter. Alle Platten sind mit i5™ Induktionstechnologie ausgestattet – für das energiesparendste Kocherlebnis.

TRADITIONELLE UND MODERNE RANGE COOKER

MODELLE (MK1)

- Classic 90 / 100 / 110
- Classic Deluxe 90 / 100 / 110
- Esprit
- Infusion 90 / 110
- Professional Deluxe 90 / 110
- Professional+ 90 / 100 / 110
- Professional+ FX 90

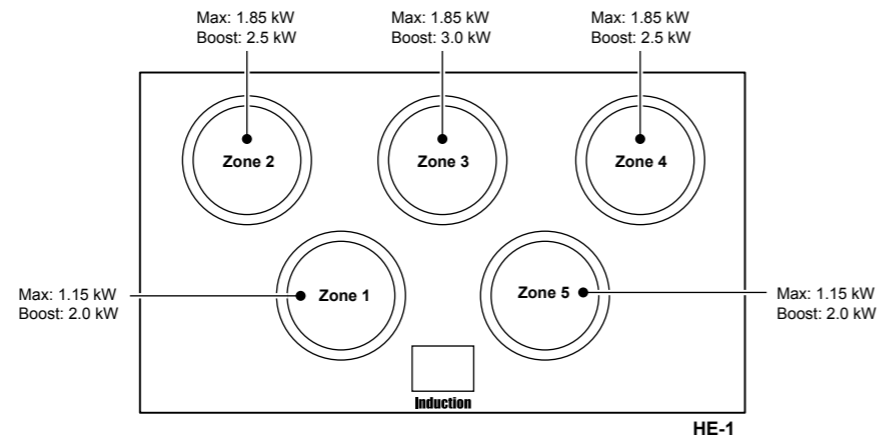

HE-1

MODELLE (MK2)

- Elan Deluxe 90 / 110
- Elise 90 / 100 / 110
- Leckford Deluxe 90 / 110
- Nexus 90 / 110
- Nexus SE
- Nexus Steam

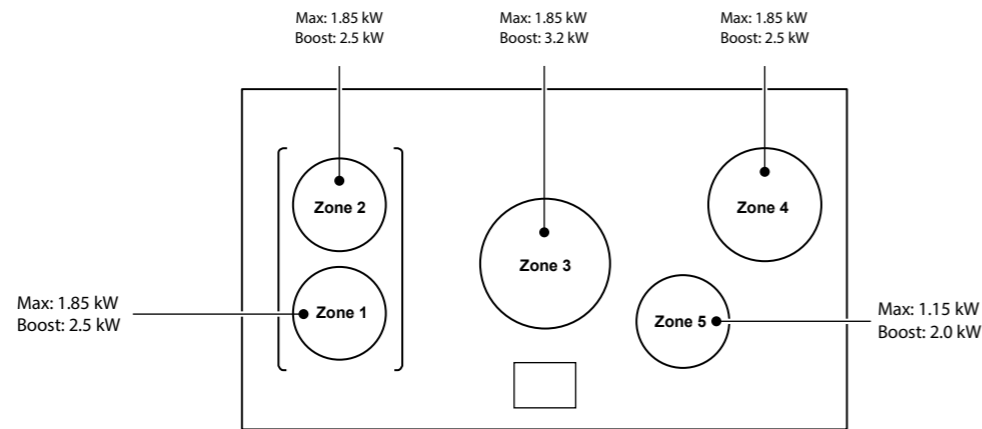

HE-6

GRÖSSEN DER KOCHZONEN

Modelle	Zone 1 (mm)	Zone 2 (mm)	Zone 3 (mm)	Zone 4 (mm)	Zone 5 (mm)
HE-1	155	185	185	185	155
HE-6	180	180	210	180	145

SEMI-PROFESSIONELLE RANGE COOKER

MODELLE (MK1)

- 900S
- Continental
- Deluxe 900 / 1000 / 1092
- Mercury 1000 / 1082 / 1200

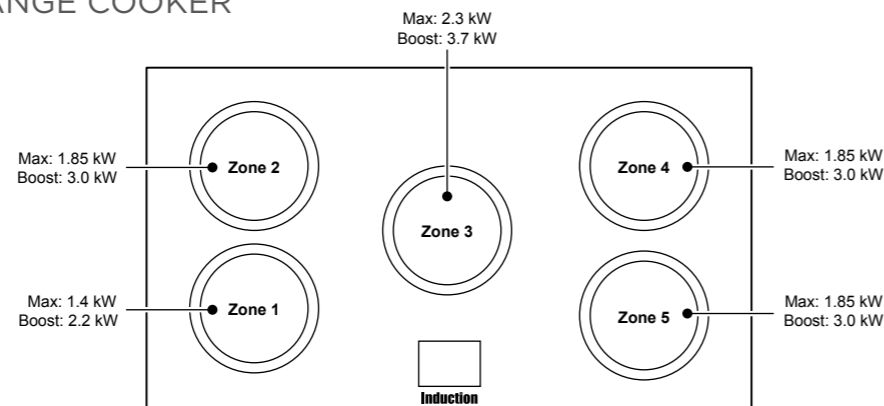

HE-2

GRÖSSEN DER KOCHZONEN

Modelle	Zone 1 (mm)	Zone 2 (mm)	Zone 3 (mm)	Zone 4 (mm)	Zone 5 (mm)
HE-2	155	185	215	185	185

GLASKERAMIK

Dank schneller Aufheizung und extrem guter Regelbarkeit eine perfekte Alternative zum Gaskochfeld. Die durchgehende, glatte Oberfläche ist besonders gut zu reinigen.

TRADITIONELLE UND MODERNE RANGE COOKER

MODELLE

- Classic 90
- Classic Deluxe 90

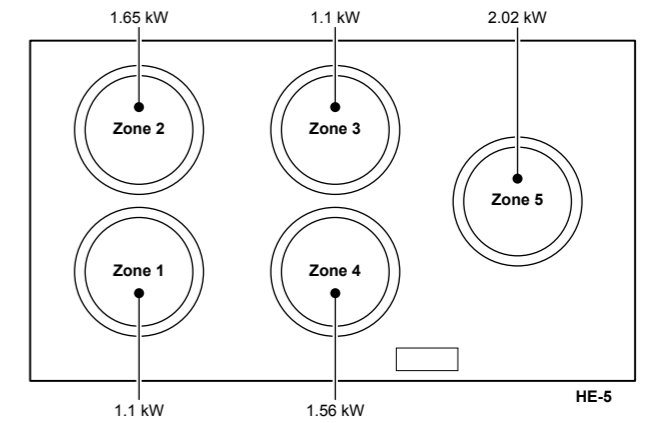

HE-5

MODELLE

- Classic 110
 - Classic Deluxe 110
- Rechte Kochstelle als Warmhalteplatte oder Kochzone nutzbar

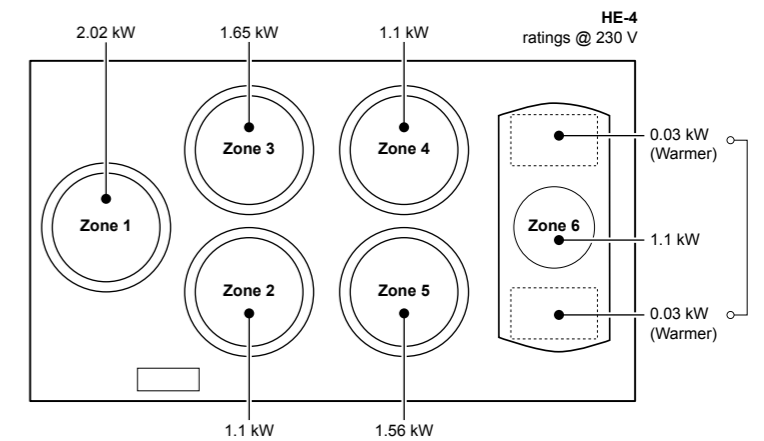

HE-4 ratings @ 230 V

GRÖSSEN DER KOCHZONEN

Modelle	Zone 1 (mm)	Zone 2 (mm)	Zone 3 (mm)	Zone 4 (mm)	Zone 5 (mm)	Zone 5 (mm)
HE-5	145	185	145	185	210	-
HE-4	185	145	185	145	145	145



Warum FALCON INDUKTION?

Alle Falcon Induktionsmodelle sind mit unserer Premium-Technologie ausgestattet - intelligent und extrem effizient.

- | | |
|--|--|
| <p>A ANKOCHAUTOMATIK
Dabei wird der gewählte Bereich für einen kurzen Zeitraum mit der maximalen Leistung versorgt. Dies verkürzt das Aufheizen bis zur gewünschten Einstellung. Ideal, um Reis oder Nudeln zu kochen.</p> | <p>1-9 LEISTUNGSEINSTELLUNGEN 1 - 9
Neun Leistungseinstellungen für sofortige Reaktion und absolute Regelbarkeit. Durch Drehschalter von vorne bedienbar.</p> |
| <p>L1 PREPARATION SETTING
Eine Voreinstellung auf 40°C (MK1) oder 44°C (MK2). Ideal, um Schokolade oder Butter zu schmelzen.</p> | <p>P POWER BOOST-EINSTELLUNG
Liefert zusätzliche Leistung, deshalb sorgen kürzere Kochzeiten für mehr Flexibilität und eine bessere Kontrolle.</p> |
| <p>L2 WARMHALTEFUNKTION
MK2: eine Voreinstellung auf 70°C. Ideal, um bereits fertig gegartes Essen warmzuhalten.
MK1: Voreingestellte Temperatur von 94°C. Perfekt, um Suppen, Eintöpfe oder Saucen köcheln zu lassen.</p> | <p>H RESTWÄRME-ANZEIGE
Ein Sicherheitsmerkmal ist die Restwärme-Anzeige. Erscheint ein "H" im Display bedeutet das, dass eine Zone noch über 60°C heiß ist. Diese kann, bei Berührung, noch zu Verbrennungen führen.</p> |
| <p>L3 OPTIMALES KÖCHELN
MK2: voreingestellte Temperatur von 94°C. Perfekt, um Suppen, Eintöpfe oder Saucen köcheln zu lassen.</p> | <p>K KINDERSICHERUNG
Die Kindersicherung sorgt dafür, dass Zonen nicht aus Versehen eingeschaltet werden können.</p> |
| <p>g BRIDGE-ZONE
Das MK2-Induktionskochfeld hat zwei hintereinander angrenzend angeordnete Kochzonen, die als Einzelkochzonen oder zusammengeschaltet als gemeinsame Kochzone (Bridge-Zone) genutzt werden können. Zusammengeschaltet dient sie auch als Kochfläche für die mitgelieferte Induktionsgrillplatte.</p> | |

Die verfügbaren Niedrigtemperatur Einstellungen variieren je nach Modell. Personen mit Herzschrittmachern oder implantierten Insulinpumpen müssen sicherstellen, dass ihre Implantate durch das Induktionskochfeld nicht beeinträchtigt werden. (Der Frequenzbereich des Induktionskochfelds beträgt 20 - 60 kHz).



Wählen Sie IHRE FARBE...

Edelstahl macht sich in jeder Küche gut, ist jedoch nicht die einzige gute Wahl. Falcon Range Cooker sind in 13 schönen Farben erhältlich und sorgen für einen lebhaften Akzent in Ihrer Küche.

- | | | |
|------------------------------|--------------------------|-------------------------|
| 01 Stainless Steel | 02 Cream | 03 Cherry Red |
| 04 Black / Matt Black | 05 Regal Blue | 06 White |
| 07 Ivory | 08 Cranberry | 09 Slate |
| 10 Racing Green | 11 Royal Pearl | 12 Olive Green |
| 13 China Blue | 14 Fawn | 15 Mineral Green |
| 16 Stone Blue | 17 Charcoal Black | |

Griffe / Regler / Applikationen:

- Chrom
- Gebürsteter Nickel
- Messing
- Polierter Edelstahl
- Seidenmattes Chrom



Wahl
 KLASSISCHE UND
 MODERNE RANGE...



Professional+



Professional+ FX / FXP



Professional Deluxe



Nexus Steam



Classic Deluxe



Nexus



Kitchener



Leckford Deluxe



Infusion



Elise



Elan Deluxe



Classic



Esprit



Nexus SE



Professional+ FX 100

KLASSISCHE UND MODERNE RANGE

Unabhängig davon ob Sie einen klassischen Stil oder die puristisch, eleganten Linien eines etwas moderneren Stils bevorzugen; ein Falcon Range Cooker wird schnell zum zentralen Bestandteil Ihrer Küche. Unverwechselbar, effizient, extrem vielseitig und nach unseren anspruchsvollen Standards hergestellt - jeder Falcon Herd wird so konstruiert, dass er das Kochen zu einem Vergnügen macht.

NEXUS Steam

Das ultimative Kocherlebnis...

Reinigung

Für eine einfache Reinigung sind die Topfträger und das Ofenzubehör einfach herauszunehmen und spülmaschinengeeignet.



Multizone

Mit Grillplatte für gesundes Kochen.



Bedienblende

Die einzigartige, elegante schwarze Glasblende ist mit hochwertigen, ergonomischen Drehreglern ausgestattet.

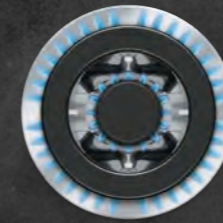

Kochfeld

Das 5-flammige Gaskochfeld, inklusive 4,0 kW Multiringbrenner und Wokring sorgt für leistungsstarke Kochvorgänge.

Touchscreen

Der Touchscreen ist mit elektronischen LEDs ausgestattet und ermöglicht Kochen auf Fingerdruck.



Temperaturbereich

Der hochpräzise, elektronisch gesteuerte Temperaturbereich kann zwischen 40°C und 260°C eingestellt werden und eignet sich perfekt für Slow-Cooking. So lässt sich zum Beispiel Fleisch über einen langen Zeitraum bei gleichbleibender Temperatur garen.

Dampfgarer

Der 35-Liter große Injektions-Dampfgarofen bietet:

- Vielseitige Kochmöglichkeiten
- Schonende Nährstoffbehandlung
- Temperaturregelung
- Innovatives Kochgefühl
- Müheloses, sicheres Kochen



Multifunktionsofen

Der Multifunktionsofen besitzt 11 innovative Kochfunktionen, inklusive der neuen Duo-Funktion zum Backen von Teigwaren ohne Blindbacken zu müssen, sowie der vorprogrammierten Delicate-Bake Einstellung für empfindliche Gerichte wie Käsekuchen oder Soufflés.



Teleskopauszüge

Zwei Teleskopauszüge ermöglichen eine einfache Kontrolle des Garguts.

Sockel

Der robuste Sockel ist mit einem eleganten Falcon Schriftzug versehen.

Wärmeschublade

Die spezielle Wärmeschublade ist der ideale Ort zum Gehenlassen von frischem Teig.



NEXUS STEAM



110 cm

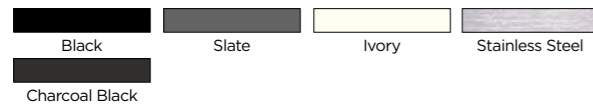

Griffe / Regler / Applikationen: Seidenmattes Chrom

Die Ofenmaße sind nur zur Referenz - bitte nutzen Sie diese nicht, um die Größe ihres Rostes etc. zu bestimmen.

SPEZIFIKATIONEN

Modell	NEXUS STEAM 110	
	Gas (DF)	Induktion
Kochfeld	Gas (DF)	Induktion
Produkt Code	NEX110SODF	NEX110SOEI
Breite (mm)	1092	1100
Höhe Oberkante Herdplatte (mm) Min / Max	905 / 930	905 / 930
Tiefe ohne Regler/Tiefe total (mm)	604 / 648	608 / 653
Gewicht (Kg)	143	131
Nennleistung Kochzonen (kW)	3,00	1,85 / 2,50
	1,70	1,85 / 2,50
	1,70	1,85 / 3,20
	1,00	1,85 / 2,50
	4,00	1,15 / 2,00
	-	-
Multizone / Bridge-Zone / Dual-Kochzone	Multi-Zone (2 x 1,10 kW)	Bridge-Zone (1,85 kW)
Gesamtleistung Kochfeld (kW)	Gas: 11,40 Elektrisch: 2,20	7,40
Spannung in V	230	230
Elektrischer Anschluss 3 Phasen (A)	3 x 16	3 x 25
Elektrischer Gesamtanschlusswert in kW	6,95	12,15
Nennleistung Grill (kW)	2,30	2,30
Separater Grill	Teleskopauszug	Teleskopauszug
Ofen Temperatur °C max	MF: 260; DG: 100; Grill: 200	MF: 260; DG: 100; Grill: 200
Niedrigtemperatur Ofen °C max	-	-
Innenmaße - Multifunktionsofen (BxHxT)	467 x 438 x 385	467 x 438 x 385
Kapazität - Multifunktionsofen (Liter)	79	79
Energieeinstufung - Multifunktionsofen	A	A
Innenmaße - Dampfgarofen (BxHxT)	420 x 215 x 387	420 x 215 x 387
Kapazität - Dampfgarofen (Liter)	35	35
Energieeinstufung - Dampfgarofen	-	-
Ofen-Ausstattung (+1 = Tellerständer)	MF: 2 x Teleskopauszug; DG: 3 (Ofenrost/ Perforierter Dampfgareinsatz/ Standard Backblech)	MF: 2 x Teleskopauszug; DG: 3 (Ofenrost/ Perforierter Dampfgareinsatz/ Standard Backblech)
Material Topfträger	Gusseisen / Abnehmbar	-
Zeitschaltuhr & Kurzzeitwecker	Touch	Touch
Ofenbeleuchtung	Beide Öfen	Beide Öfen
Ofeninnerseiten: Katalytisch (K) / Edelstahl (ES)	MF: K - DG: ES	MF: K - DG: ES

MF = Multifunktionsofen
DG = Dampfgarofen

MERKMALE

- Programmierbarer Multifunktionsofen mit 11 Einstellungen, inklusive Duo-, Delicate-, Eco- und Schnellaufheizfunktion
- Programmierbarer Injektions-Dampfgarofen mit Grillfunktion
- Ofen-Ausstattung:
 - Multifunktionsofen: 2x Teleskopauszug mit Backofenrost
 - Dampfgarofen: 1x Ofenrost, 1x Standard Backblech, 1x perforierter Dampfgareinsatz
- Gradgenaue, elektronische Temperaturkontrolle
- Separater Deluxe Grill mit Teleskopauszug (Grillrost in 4 Höhen verstellbar)
- Kochfeldoptionen:
 - Gas: 5 Gasbrenner, inkl. 4,0 kW Multi-Ring-Brenner mit Wokring, kombiniert mit Glaskeramik-Kochfeld mit Deluxe-Grillplatte (als Koch- oder Bräterzone nutzbar)
 - Induktion (MK2): 5 Zonen, von denen zwei zu einer großen Bridge-Zone zusammengeschlossen werden können. Inklusive einer Grillplatte und drei Niedrigtemperatur-Voreinstellungen (ca. 44°C, 70°C und 94°C)
- Wärmeschublade / Stausschublade
- Glas-Bedienblende

KOCHFELD-OPTIONEN



Gas (DF)
(Einhandzündung)



110 cm



Induktion



110 cm

GASKOCHFELD / MULTIZONE



INDUKTIONSKOCHFELD / BRIDGE-ZONE

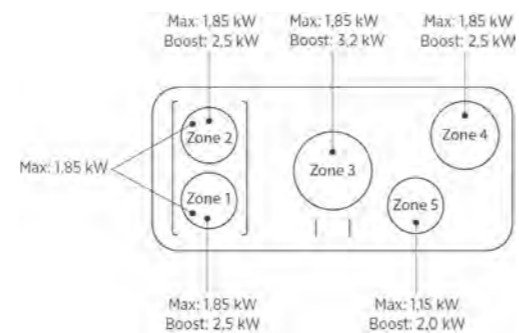

- Ein **einzigartiger** Range Cooker mit vielseitigem **Dampfgarer**

- **Ultimative Kontrolle und Präzision** dank elektrischer Steuerung

- Das elektronische Thermostat sorgt für **gradgenaue Steuerung** im Multifunktionsofen und im Dampfgarer

- Eine **fugenlos hochwertig verarbeitete Bedienblende aus Glas** mit Markierungen hinter dem Glas und ergonomischen Drehgriffen

Das ultimative Kocherlebnis:

Gleichzeitig: Kochen, backen, bräunen, trocknen, grillen, rösten, köcheln, Sous Vide garen, dampfgaren und braten

NEXUS SE



110 cm

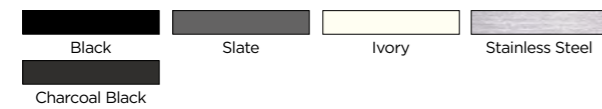

Griffe / Regler / Applikationen: Seidenmattes Chrom

MERKMALE

- 3 Elektrische Öfen:
 - Programmierbarer Multifunktionsofen (8 Funktionen)
 - Heißluftofen
 - Niedrigtemperatur Fach
- Garguthalterung
- Rapid Response (Schnellaufheizung)
- Separater Deluxe Grill mit Teleskopauszug (Grillrost in 4 Höhen verstellbar)
- Kochfeld-Optionen:
 - Gas: 5 Gasbrenner, inkl. 4,0 kW Multi-Ring-Brenner mit Wokring, kombiniert mit Glaskeramik-Kochfeld mit Deluxe-Grillplatte (als Koch- oder Bräterzone nutzbar)
 - Induktion (MK2): 5 Zonen, von denen zwei zu einer großen Bridge-Zone zusammengeschlossen werden können. Inklusive einer Grillplatte und drei Niedrigtemperatur-Voreinstellungen (ca. 44°C, 70°C und 94°C)

KOCHFELD-OPTIONEN



Gas (DF)
(Einhandzündung)



110 cm



Induktion



110 cm

NEXUS



110 cm



90 cm



Griffe / Regler / Applikationen: Seidenmattes Chrom

MERKMALE

- 2 Elektrische Öfen:
 - Programmierbarer Multifunktionsofen (7 Funktionen)
 - Heißluftofen
- Rapid Response
- Separater Deluxe Grill mit Teleskopauszug (Grillrost in 4 Höhen verstellbar)
- Garguthalterung
- Kochfeld-Optionen:
 - Gas: 90 cm Modell: 5 Brenner, inkl. eines 4,0 kW Multi-Ring-Brenners, mit Grillplatte und Wokring
 - Gas: 110 Modell: 5 Gasbrenner, inkl. 4,0 kW Multi-Ring-Brenner mit Wokring, kombiniert mit Glaskeramik-Kochfeld mit Deluxe-Grillplatte (als Koch- oder Bräterzone nutzbar) und einem Ceranfeld mit zuschaltbarer Bräterzone, sowie einer Grillplatte
- Induktionsfeld:
 - Induktion (MK2): 5 Zonen, von denen zwei zu einer großen Bridge-Zone zusammengeschlossen werden können. Inklusive einer Grillplatte und drei Niedrigtemperatur-Voreinstellungen (ca. 44°C, 70°C und 94°C)
- Wärmeschublade / Stauschublade (110 cm Modelle)

KOCHFELD-OPTIONEN



Gas (DF)
(Einhandzündung)



90 cm



110 cm



Induktion



90 cm



110 cm

Die Ofenmaße sind nur zur Referenz - bitte nutzen Sie diese nicht, um die Größe ihres Rostes etc. zu bestimmen.

SPEZIFIKATIONEN

Modell	NEXUS SE 110	
	GAS (DF)	INDUKTION
Kochfeld	GAS (DF)	INDUKTION
Produkt Code	NEXSE110DF	NEXSE110EI
Breite (mm)	1092	1100
Höhe Oberkante Herdplatte (mm) Min / Max	905 / 930	905 / 930
Tiefe ohne Regler/Tiefe total (mm)	604 / 648	608 / 646
Gewicht (Kg)	138	141
Nennleistung Kochzonen (kW)	3,00	1,85 / 2,50
	1,70	1,85 / 2,50
	1,70	1,85 / 3,20
	1,00	1,85 / 2,50
	4,00	1,15 / 2,00
	-	-
Multizone / Bridge-Zone / Dual-Kochzone	Multizone (2 x 110 kW)	Bridge-Zone (1,85 kW)
Gesamtleistung Kochfeld (kW)	Gas: 11,40 Elektrisch: 2,20	7,40
Spannung in V	230	230
Elektrischer Anschluss 3 Phasen (A)	3 x 25	3 x 25
Elektrischer Gesamtanschlusswert in kW	11,80	17,00
Nennleistung Grill (kW)	2,30	2,30
Separater Grill	Teleskopauszug	Teleskopauszug
Ofen Temperatur °C max	240	240
Niedrigtemperatur Ofen °C max	80 - 120	80 - 120
Innenmaße - Multifunktionsofen (BxHxT)	467 x 438 x 385	467 x 438 x 385
Kapazität - Multifunktionsofen (Liter)	79	79
Energieeinstufung - Multifunktionsofen	A	A
Innenmaße - Heißluftofen (BxHxT)	467 x 438 x 385	467 x 438 x 385
Kapazität - Heißluftofen (Liter)	79	79
Energieeinstufung - Heißluftofen	A	A
Ofen-Ausstattung (+1 = Tellerständer)	MF: 2 Roste - HO: 2 Roste	MF: 2 Roste - HO: 2 Roste
Material Topfträger	Gusseisen / Abnehmbar	-
Zeitschaltuhr & Kurzzeitwecker	3 Knöpfe	3 Knöpfe
Ofenbeleuchtung	Beide Öfen	Beide Öfen
Ofeninnerseiten: Katalytisch (K) / Emalliert (E)	Beide Öfen: K	Beide Öfen: K



MF = Multifunktionsofen
HO = Heißluftofen

Die Ofenmaße sind nur zur Referenz - bitte nutzen Sie diese nicht, um die Größe ihres Rostes etc. zu bestimmen.

SPEZIFIKATIONEN

Modell	NEXUS 90		NEXUS 110	
	GAS (DF)	INDUKTION	GAS (DF)	INDUKTION
Kochfeld	GAS (DF)	INDUKTION	GAS (DF)	INDUKTION
Produkt Code	NEX90DF	NEX90EI	NEX110DF	NEX110EI
Breite (mm)	900	900	1092	1092
Höhe Oberkante Herdplatte (mm) Min / Max	905 / 930	905 / 930	905 / 930	905 / 930
Tiefe ohne Regler/Tiefe total (mm)	608 / 648	608 / 648	608 / 648	608 / 648
Gewicht (Kg)	111	111	143	130
Nennleistung Kochzonen (kW)	1,00	1,85 / 2,50	3,00	1,15 / 2,00
	1,70	1,85 / 2,50	1,70	1,85 / 2,50
	1,70	1,85 / 3,20	1,70	1,85 / 3,00
	3,00	1,15 / 2,00	1,00	1,85 / 2,50
	4,00	1,85 / 2,50	4,00	1,15 / 2,00
	-	-	-	-
Multizone / Bridge-Zone / Dual-Kochzone	-	Bridge-Zone (1,85 kW)	Multizone (2 x 110 kW)	Bridge-Zone (1,85 kW)
Gesamtleistung Kochfeld (kW)	11,40	7,40	Gas: 11,40 Elektrisch: 2,20	7,40
Spannung in V	230	230	230	230
Elektrischer Anschluss 3 Phasen (A)	3 x 16	3 x 25	3 x 25	3 x 25
Elektrischer Gesamtanschlusswert in kW	7,40	14,80	9,85	14,99
Nennleistung Grill (kW)	2,30	2,30	2,30	2,30
Separater Grill	Teleskopauszug	Teleskopauszug	Teleskopauszug	Teleskopauszug
Ofen Temperatur °C max	240	240	240	240
Niedrigtemperatur Ofen °C max	-	-	-	-
Innenmaße - Multifunktionsofen (BxHxT)	467 x 438 x 385	467 x 438 x 385	467 x 438 x 385	467 x 438 x 385
Kapazität - Multifunktionsofen (Liter)	79	79	79	79
Energieeinstufung - Multifunktionsofen	A	A	A	A
Innenmaße - Heißluftofen (BxHxT)	297 x 577 x 389	297 x 577 x 389	467 x 438 x 385	467 x 438 x 385
Kapazität - Heißluftofen (Liter)	67	67	79	79
Energieeinstufung - Heißluftofen	A	A	A	A
Ofen-Ausstattung (+1 = Tellerständer)	MF: 2 Roste HO: 4 Roste (+1)	MF: 2 Roste HO: 4 Roste (+1)	MF: 2 Roste HO: 4 Roste (+1)	MF: 2 Roste HO: 4 Roste (+1)
Material Topfträger	Gusseisen / Abnehmbar	-	Gusseisen / Abnehmbar	-
Zeitschaltuhr & Kurzzeitwecker	3 Knöpfe	3 Knöpfe	3 Knöpfe	3 Knöpfe
Ofenbeleuchtung	MF Ofen	MF Ofen	Beide Öfen	Beide Öfen
Ofeninnerseiten: Katalytisch (K) / Emalliert (E)	MF: K - HO: E	MF: K - HO: E	Beide Öfen: K	Beide Öfen: K

MF = Multifunktionsofen
HO = Heißluftofen

ELISE



MERKMALE

- Zwei elektrische Öfen:
 - Multifunktionsofen (7 Funktionen)
 - Heißluftofen
- Garguthalterung
- Separater deluxe Grill mit Teleskopauszug (Grillrost in 4 Höhen verstellbar)
- Kochfeld-Optionen:
 - Gas: 90 cm Modell: 5 Brenner, inkl. eines Multi-Ring-Brenners, mit Wokring
 - Gas: 110 cm Modell: 6 Brenner, inkl. 2 Multi-Ring-Brenner, mit Wokring
 - Induktion (MK2): 5 Zonen, von denen zwei zu einer großen Bridge-Zone zusammengeschlossen werden können. Inklusive einer Grillplatte und drei Niedrigtemperatur-Voreinstellungen (ca. 44°C, 70°C und 94°C)
- Premium Edelstahl Kochfeld aus einem Stück (DF Modelle)
- Stauschublade (110 cm Modelle)

KOCHFELD-OPTIONEN

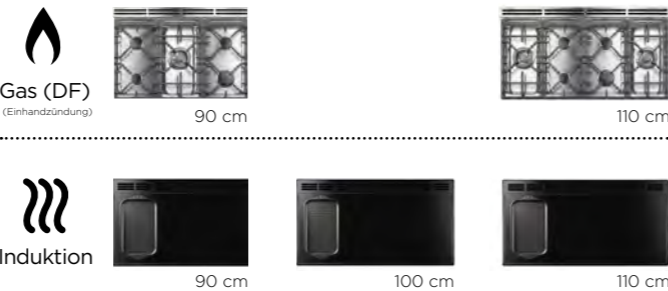

Griffe / Regler / Applikationen: Gebürsteter Nickel

Die Ofenmaße sind nur zur Referenz - bitte nutzen Sie diese nicht, um die Größe ihres Rostes etc. zu bestimmen.

SPEZIFIKATIONEN

Modell	ELISE 90		ELISE 100		ELISE 110	
	GAS (DF)	INDUKTION	INDUKTION	GAS (DF)	INDUKTION	INDUKTION
Kochfeld	EL590DF	EL590EI	EL5100EI	EL5110DF	EL5110EI	EL5110EI
Produkt Code	900	900	994	1092	1092	1092
Breite (mm)	910 / 935	910 / 935	910 / 935	910 / 935	910 / 935	910 / 935
Höhe Oberkante Herdplatte (mm) Min / Max	598 / 650	600 / 650	600 / 650	598 / 650	600 / 650	600 / 650
Tiefe ohne Regler/Tiefe total (mm)	129	126	134	135	149	149
Gewicht (Kg)	1,00	1,85 / 2,50	1,85 / 2,50	4,00	1,85 / 2,50	1,85 / 2,50
Nennleistung Kochzonen (kW)	1,70	1,85 / 3,20	1,85 / 3,20	1,70	1,85 / 3,20	1,85 / 3,20
	3,00	1,85 / 2,50	1,85 / 2,50	1,70	1,85 / 2,50	1,85 / 2,50
	4,00	1,15 / 2,00	1,15 / 2,00	3,00	1,15 / 2,00	1,15 / 2,00
	-	-	-	4,00	-	-
Multizone / Bridge-Zone / Dual-Kochzone	-	Bridge-Zone (1,85 kW)	Bridge-Zone (1,85 kW)	-	Bridge-Zone (1,85 kW)	Bridge-Zone (1,85 kW)
Gesamtleistung Kochfeld (kW)	11,40	7,40	7,40	15,40	7,40	7,40
Spannung in V	230	230	230	230	230	230
Elektrischer Anschluss 3 Phasen (A)	3 x 16	3 x 25	3 x 25	3 x 16	3 x 25	3 x 25
Elektrischer Gesamtanschlusswert in kW	7,40	14,80	14,80	7,40	14,80	14,80
Nennleistung Grill (kW)	2,30	2,30	2,30	2,30	2,30	2,30
Separater Grill	Teleskopauszug	Teleskopauszug	Teleskopauszug	Teleskopauszug	Teleskopauszug	Teleskopauszug
Ofen Temperatur °C max	240	240	240	240	240	240
Niedrigtemperatur Ofen °C max	-	-	-	-	-	-
Innenmaße - Multifunktionsofen (BxHxT)	467 x 438 x 385	467 x 438 x 385	467 x 438 x 385	467 x 438 x 385	467 x 438 x 385	467 x 438 x 385
Kapazität - Multifunktionsofen (Liter)	79	79	79	79	79	79
Energieeinstufung - Multifunktionsofen	A	A	A	A	A	A
Innenmaße - Heißluftofen (BxHxT)	297 x 577 x 389	297 x 577 x 389	362 x 577 x 389	467 x 438 x 385	467 x 438 x 385	467 x 438 x 385
Kapazität - Heißluftofen (Liter)	67	67	82	79	79	79
Energieeinstufung - Heißluftofen	A	A	A	A	A	A
Ofen-Ausstattung (+1 = Tellerständer)	MF: 2 Roste HO: 4 Roste (+1)	MF: 2 Roste HO: 4 Roste (+1)	MF: 2 Roste HO: 4 Roste (+1)	MF: 2 Roste HO: 1 Teleskopauszug / 1 Rost	MF: 2 Roste HO: 1 Teleskopauszug / 1 Rost	MF: 2 Roste HO: 1 Teleskopauszug / 1 Rost
Material Topfträger	Gusseisen / Abnehmbar	-	-	Gusseisen / Abnehmbar	-	-
Zeitschaltuhr & Kurzzeitwecker	-	-	-	-	-	-
Ofenbeleuchtung	MF Ofen	MF Ofen	MF Ofen	Beide Öfen	Beide Öfen	Beide Öfen
Ofeninnerseiten: Katalytisch (K) / Emalliert (E)	MF: K - HO: E	MF: K - HO: E	MF: K - HO: E	Beide Öfen: K	Beide Öfen: K	Beide Öfen: K

MF = Multifunktionsofen
HO = Heißluftofen

ELAN DELUXE



MERKMALE

- Zwei Elektrische Öfen:
 - Programmierbarer Multifunktionsofen (8 Funktionen)
 - Heißluftofen
- Garguthalterung
- Separater Deluxe Grill mit Teleskopauszug (Grillrost in 4 Höhen verstellbar)
- Kochfeld-Optionen:
 - Gas: 90 Modell: Nahtfreies Kochfeld mit 5 Brennern, inkl. eines Multi-Ring-Brenners, einem Wokring und einem Ceranfeld mit zuschaltbarer Bräterzone, sowie einer Grillplatte
 - Gas: 110 Modell: 5 Gasbrenner, inkl. 4,0 kW Multi-Ring-Brenner mit Wokring, kombiniert mit Glaskeramik-Kochfeld mit Deluxe-Grillplatte (als Koch- oder Bräterzone nutzbar)
 - Induktion (MK2): 5 Zonen, von denen zwei zu einer großen Bridge-Zone zusammengeschlossen werden können. Inklusive einer Grillplatte und drei Niedrigtemperatur-Voreinstellungen (ca. 44°C, 70°C und 94°C)
- Wärmeschublade / Stauschublade (110 cm Modelle)

KOCHFELD-OPTIONEN

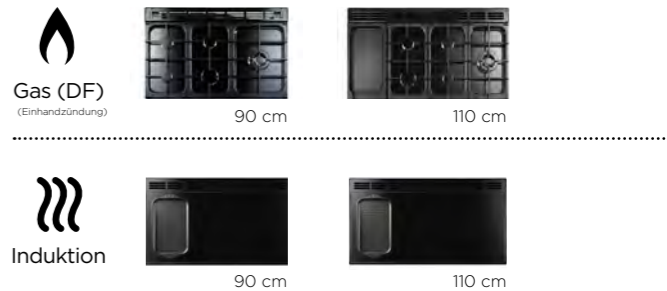

Griffe / Regler / Applikationen: Chrom

Die Ofenmaße sind nur zur Referenz - bitte nutzen Sie diese nicht, um die Größe ihres Rostes etc. zu bestimmen.

SPEZIFIKATIONEN

Modell	ELAN DELUXE 90		ELAN DELUXE 110	
	GAS (DF)	INDUKTION	GAS (DF)	INDUKTION
Kochfeld	ELA90DF	ELA90EI	ELA110DF	ELA110EI
Produkt Code	900	900	1092	1100
Breite (mm)	905 / 930	905 / 930	905 / 930	905 / 930
Höhe Oberkante Herdplatte (mm) Min / Max	608 / 685	608 / 685	608 / 685	608 / 685
Tiefe ohne Regler/Tiefe total (mm)	129	128	143	143
Gewicht (Kg)	1,00	1,85 / 2,50	3,00	1,85 / 2,50
Nennleistung Kochzonen (kW)	1,70	1,85 / 2,50	1,70	1,85 / 2,50
	1,70	1,85 / 3,20	1,70	1,85 / 3,20
	3,00	1,15 / 2,00	1,00	1,85 / 2,50
	4,00	1,85 / 2,50	4,00	1,15 / 2,00
	-	-	-	-
Multizone / Bridge-Zone / Dual-Kochzone	-	Bridge-Zone (1,85 kW)	Multizone (2 x 1,10 kW) Gas: 1,40 Elektrisch: 2,20	Bridge-Zone (1,85 kW)
Gesamtleistung Kochfeld (kW)	11,40	7,40	7,40	7,40
Spannung in V	230	230	230	230
Elektrischer Anschluss 3 Phasen (A)	3 x 16	3 x 25	3 x 16	3 x 25
Elektrischer Gesamtanschlusswert in kW	8,60	16,00	11,00	16,20
Nennleistung Grill (kW)	2,30	2,30	2,30	2,30
Separater Grill	Teleskopauszug	Teleskopauszug	Teleskopauszug	Teleskopauszug
Ofen Temperatur °C max	240	240	240	240
Niedrigtemperatur Ofen °C max	-	-	-	-
Innenmaße - Multifunktionsofen (BxHxT)	467 x 438 x 385	467 x 438 x 385	467 x 438 x 385	467 x 438 x 385
Kapazität - Multifunktionsofen (Liter)	79	79	79	79
Energieeinstufung - Multifunktionsofen	A	A	A	A
Innenmaße - Heißluftofen (BxHxT)	297 x 577 x 389	297 x 577 x 389	467 x 438 x 385	467 x 438 x 385
Kapazität - Heißluftofen (Liter)	67	67	79	79
Energieeinstufung - Heißluftofen	A	A	A	A
Ofen-Ausstattung (+1 = Tellerständer)	MF: 2 Roste - HO: 4 Roste (+1)	MF: 2 Roste HO: 4 Roste (+1)	MF: 2 Roste - HO: 2 Roste	MF: 2 Roste - HO: 2 Roste
Material Topfträger	Gusseisen / Abnehmbar	-	Gusseisen / Abnehmbar	-
Zeitschaltuhr & Kurzzeitwecker	3 Knöpfe	3 Knöpfe	3 Knöpfe	3 Knöpfe
Ofenbeleuchtung	MF Ofen	MF Ofen	Beide Öfen	Beide Öfen
Ofeninnerseiten: Katalytisch (K) / Emalliert (E)	MF: K - HO: E	MF: K - HO: E	Beide Öfen: K	Beide Öfen: K

MF = Multifunktionsofen
HO = Heißluftofen

PROFESSIONAL+ FX 90 / FXP 90



90 cm



mit E.S.P.

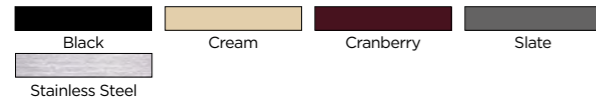

Griffe / Regler / Applikationen: Chrom

MERKMALE

- Großer Einzel Multifunktionsofen mit 2 Lüftern (7 Funktionen)
- Energiesparpanel (E.S.P.) hiermit wird der Ofen verkleinert und die rechte Seite ist benutzbar (Multifunktion)
- Breiter Backofenrost, zur Aufnahme von zwei tiefen Backblechen geeignet
- Kochfeld-Optionen:
 - Gas (FX/FXP Modelle): Brenner, inkl. eines Multi-Ring-Brenners, mit Wokring und Grillplatte im Tappeanyaki-Stil
 - Induktion (Modell FX/MK1): 5 Induktionskochstellen inklusive zwei Niedrigtemperatur-Voreinstellungen (ca. 40°C und 90°C)
- Große Stauschublade
- Pyrolytische Reinigung (Modell FXP)

ENERGIESPAPANEL

Unser revolutionärer Range Cooker verfügt über ein einzigartiges Energiesparpanel (E.S.P.), sodass Sie den Ofen einfach verkleinern können – mehr Flexibilität in einem Gerät gibt es nicht. Mit seinem Gesamtvolumen von 114 Litern (volle Kapazität) eignet er sich ideal für große Familienessen, kann jedoch für kleinere Mahlzeiten schnell in einen kompakten, sparsamen Ofen verwandelt werden.

KOCHFELD-OPTIONEN



Gas (DF)
(FX - Zweihandzündung / FXP - Einhandzündung)

FX + FXP



Induktion

FX

Die Ofenmaße sind nur zur Referenz – bitte nutzen Sie diese nicht, um die Größe ihres Rostes etc. zu bestimmen.

SPEZIFIKATIONEN

Modell	PROFESSIONAL+ FX / FXP 90		
	GAS (DF)	INDUKTION	GAS (DF)
Kochfeld	GAS (DF)	INDUKTION	GAS (DF)
Produkt Code	PROP90FXDF	PROP90FXEI	PROP90FXPDF
Breite (mm)	900	900	900
Höhe Oberkante Herdplatte (mm) Min / Max	905 / 930	905 / 930	905 / 930
Tiefe ohne Regler/Tiefe total (mm)	608 / 642	608 / 642	617 / 662
Gewicht (Kg)	122	119	133
Nennleistung Kochzonen (kW)	1,00	1,85 / 2,50	1,00
	1,70	1,15 / 2,00	1,70
	1,70	1,85 / 3,00	1,70
	3,00	1,15 / 2,00	3,00
	4,00	1,85 / 2,50	4,00
	-	-	-
Multizone / Bridge-Zone / Dual-Kochzone	-	-	-
Gesamtleistung Kochfeld (kW)	11,40	7,40	11,40
Spannung in V	230	230	230
Elektrischer Anschluss 3 Phasen (A)	3 x 16	3 x 16	3 x 16
Elektrischer Gesamtanschlusswert in kW	3,70	11,2	3,59
Nennleistung Grill (kW)	3,50	3,50	3,50
Separater Grill	-	-	-
Ofen Temperatur °C max	240	240	240
Niedrigtemperatur Ofen °C max	-	-	-
Innenmaße - Multifunktionsofen - ohne E.S.P. (BxHxT)	752 x 377 x 402	752 x 377 x 402	752 x 377 x 402
Kapazität - Multifunktionsofen - ohne E.S.P. (Liter)	114	114	114
Energieeinstufung - Multifunktionsofen - ohne E.S.P.	A	A	A
Innenmaße - Multifunktionsofen - mit E.S.P. (BxHxT)	363 x 393 x 396	363 x 393 x 396	363 x 393 x 397
Kapazität - Multifunktionsofen - mit E.S.P. (Liter)	49	49	49
Energieeinstufung - Multifunktionsofen - mit E.S.P.	A	A	A
Ofen-Ausstattung (+1 = Tellerständer)	Ohne E.S.P.: 2 Roste Mit E.S.P.: 3 Roste	Ohne E.S.P.: 2 Roste Mit E.S.P.: 3 Roste	Ohne E.S.P.: 2 Roste Mit E.S.P.: 3 Roste
Material Topfträger	Gusseisen / Abnehmbar	-	Gusseisen / Abnehmbar
Zeitschaltuhr & Kurzzeitwecker	Drehknöpfe	Drehknöpfe	6 Knöpfe
Ofenbeleuchtung	Mit E.S.P.: Ja - Ohne E.S.P.: Ja	Mit E.S.P.: Ja - Ohne E.S.P.: Ja	Mit E.S.P.: Ja - Ohne E.S.P.: Ja
Ofeninnerseiten: Katalytisch (K) / Emalliert (E)	Ohne E.S.P.: 2 - Mit E.S.P.: 1	Ohne E.S.P.: 2 - Mit E.S.P.: 1	Ohne E.S.P.: 2 - Mit E.S.P.: 1



PROFESSIONAL+ FX 100



100 cm

MERKMALE

- Zwei elektrische Multifunktionsöfen
- Linker Ofen: Programmierbar, 7 Funktionen: Auftauen / Heißluftbackofen / Heißluftgrill / Umluftbackofen / Konventioneller Backofen / Oberhitze (Bräunungselement) / Unterhitze
- Rechter Ofen: 5 Funktionen: Auftauen / Heißluftbackofen / Duo / Delicate / Unterhitze
- Abnehmbare Klapptüren für einfache Reinigung
- Gaskochfeld mit 3 Überlaufzonen, 5 Brennern, inklusive eines 4,0 kW Multi-Ring-Brenners, mit Wokring und Grillplatte
- Große Stauschublade
- Farblich abgestimmtes Bedienfeld
- Robuste, einfach abnehmbare magnetische Sockelleiste

KOCHFELD-OPTIONEN



Gas (DF)
(Einhandzündung)

100 cm



Griffe / Regler / Applikationen: Chrom

Die Ofenmaße sind nur zur Referenz – bitte nutzen Sie diese nicht, um die Größe ihres Rostes etc. zu bestimmen.

SPEZIFIKATIONEN

Modell	PROFESSIONAL+ FX 100	
	GAS (DF)	
Kochfeld	GAS (DF)	
Produkt Code	PROPL100FXDF	
Breite (mm)	994	
Höhe Oberkante Herdplatte (mm) Min / Max	905 / 930	
Tiefe ohne Regler/Tiefe total (mm)	604 / 641	
Gewicht (Kg)	114	
Nennleistung Kochzonen (kW)	1,00	
	1,70	
	1,70	
	3,00	
	4,00	
	-	
Multizone / Bridge-Zone / Dual-Kochzone	-	
Gesamtleistung Kochfeld (kW)	11,40	
Spannung in V	230	
Elektrischer Anschluss 3 Phasen (A)	3 x 16	
Elektrischer Gesamtanschlusswert in kW	6,10	
Nennleistung Grill (kW)	2,35	
Separater Grill	-	
Ofen Temperatur °C max	240	
Niedrigtemperatur Ofen °C max	-	
Innenmaße - Linker Ofen (BxHxT)	465 x 444 x 384	
Kapazität - Linker Ofen (Liter)	80	
Energieeinstufung - Linker Ofen	A	
Innenmaße - Rechter Ofen (BxHxT)	340 x 410 x 390	
Kapazität - Rechter Ofen (Liter)	55	
Energieeinstufung - Rechter Ofen	A	
Ofen-Ausstattung (+1 = Tellerständer)	L.O.: 2, 1 Roste, 1 Deluxe Backblech RO: 2, 1 Roste, 1 Grillpfanne	
Material Topfträger	Gusseisen / Abnehmbar	
Zeitschaltuhr & Kurzzeitwecker	Drehknöpfe	
Ofenbeleuchtung	Beide Öfen	
Ofeninnerseiten: Katalytisch (K) / Emalliert (E)	Beide Öfen: E	

MF = Multifunktionsofen
HO = Heißluftofen

LECKFORD DELUXE



110 cm



90 cm



Griffe / Regler / Applikationen: Chrom

Die Ofenmaße sind nur zur Referenz - bitte nutzen Sie diese nicht, um die Größe ihres Rostes etc. zu bestimmen.

MERKMALE

- Zwei elektrische Öfen:
 - Programmierbarer Multifunktionsofen (8 Funktionen)
 - Heißluftofen
- Separater Deluxe Grill mit Teleskopauszug (Grillrost in 4 Höhen verstellbar)
- Kochfeld Optionen:
 - Gas: 90 Modell: 5 Brenner, inklusive eines 4,0 kW Multi-Ring-Brenners, und eine halb glatte, halb geriffelte Grillplatte
 - Gas: 110 Modell: 5 Gasbrenner, inkl. 4,0 kW Multi-Ring-Brenner mit Wokring, kombiniert mit Glaskeramik-Kochfeld mit Deluxe-Grillplatte (als Koch- oder Bräterzone nutzbar)
 - Induktion (MK2): 5 Zonen, von denen zwei zu einer großen Bridge-Zone zusammengeslossen werden können. Inklusive einer Grillplatte und drei Niedrigtemperatur-Voreinstellungen (ca. 44°C, 70°C und 94°C)
- Wärmeschublade / Stauschublade (110 cm Modelle)

KOCHFELD-OPTIONEN



Gas (DF)
(Zweihandzündung)

90 cm

110 cm

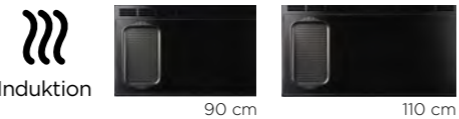

Induktion

90 cm

110 cm

PROFESSIONAL DELUXE



110 cm



100 cm

90 cm

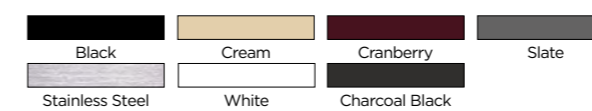

Griffe / Regler / Applikationen: Chrom

Die Ofenmaße sind nur zur Referenz - bitte nutzen Sie diese nicht, um die Größe ihres Rostes etc. zu bestimmen.

MERKMALE

- Zwei elektrische Öfen:
 - Programmierbarer Multifunktionsofen (8 Funktionen)
 - Heißluftofen
- Separater Deluxe Grill mit Teleskopauszug (Grillrost in 4 Höhen verstellbar)
- Garguthalterung
- Kochfeld-Optionen:
 - Gas: 90 cm/100 cm Modelle: 5 Brenner, inkl. eines Multi-Ring-Brenners, mit Grillplatte und Wokring
 - Gas: 110 Modell: 5 Gasbrenner, inkl. 4,0 kW Multi-Ring-Brenner mit Wokring, kombiniert mit Glaskeramik-Kochfeld mit Deluxe-Grillplatte (als Koch- oder Bräterzone nutzbar)
 - Induktion (MK1): 5 Induktionskochstellen, inklusive 2 Niedrigtemperatur-Voreinstellungen (ca. 40°C und 90°C)
- Wärmeschublade / Stauschublade (110 cm Modelle)

KOCHFELD-OPTIONEN



Gas (DF)
(Einhandzündung)

90 cm

100 cm

110 cm



Induktion

90 cm

110 cm

SPEZIFIKATIONEN

Modell	LECKFORD DELUXE 90		LECKFORD DELUXE 110	
	GAS (DF)	INDUKTION	GAS (DF)	INDUKTION
Produkt Code	LKD90DF	LKD90EI	LKD110DF	LKD110EI
Breite (mm)	900	900	1092	1100
Höhe Oberkante Herdplatte (mm) Min / Max	905 / 930	905 / 930	905 / 930	905 / 930
Tiefe ohne Regler/Tiefe total (mm)	605 / 685	608 / 685	605 / 685	605 / 685
Gewicht (Kg)	120	119	142	143
Nennleistung Kochzonen (kW)	1,00	1,85 / 2,50	3,00	1,85 / 2,50
	1,70	1,85 / 2,50	1,70	1,85 / 2,50
	1,70	1,85 / 3,20	1,70	1,85 / 3,20
	3,00	1,15 / 2,00	1,00	1,15 / 2,00
	4,00	1,85 / 2,50	4,00	1,85 / 2,50
	-	-	-	-
Multizone / Bridge-Zone / Dual-Kochzone	-	Bridge-Zone (1,85 kW)	Multizone (2 x 1,10 kW)	Bridge-Zone (1,85 kW)
Gesamtleistung Kochfeld (kW)	11,40	7,40	Gas: 11,40 Elektrisch: 2,20	7,40
Spannung in V	230	230	230	230
Elektrischer Anschluss 3 Phasen (A)	3 x 16	3 x 25	3 x 16	3 x 25
Elektrischer Gesamtanschlusswert in kW	8,60	16,00	11,00	16,20
Nennleistung Grill (kW)	2,30	2,30	2,30	2,30
Separater Grill	Teleskopauszug	Teleskopauszug	Teleskopauszug	Teleskopauszug
Ofen Temperatur °C max	240	240	240	240
Niedrigtemperatur Ofen °C max	-	-	-	-
Innenmaße - Multifunktionsofen (BxHxT)	467 x 438 x 385	467 x 438 x 385	467 x 438 x 385	467 x 438 x 385
Kapazität - Multifunktionsofen (Liter)	79	79	79	79
Energieeinstufung - Multifunktionsofen	A	A	A	A
Innenmaße - Heißluftofen (BxHxT)	297 x 577 x 389	297 x 577 x 389	467 x 438 x 385	467 x 438 x 385
Kapazität - Heißluftofen (Liter)	67	67	79	79
Energieeinstufung - Heißluftofen	A	A	A	A
Ofen-Ausstattung (+1 = Tellerständer)	MF: 2 Roste HO: 4 Roste (+1)	MF: 2 Roste HO: 4 Roste (+1)	MF: 2 Roste - HO: 2 Roste	MF: 2 Roste - HO: 2 Roste
Material Topfträger	Gusseisen / Abnehmbar	-	Gusseisen / Abnehmbar	Gusseisen / Abnehmbar
Zeitschaltuhr & Kurzzeitwecker	3 Knöpfe	3 Knöpfe	3 Knöpfe	3 Knöpfe
Ofenbeleuchtung	MF Ofen	MF Ofen	Beide Ofen	Beide Ofen
Ofeninnerseiten: Katalytisch (K) / Emalliert (E)	MF: C - HO: E	MF: C - HO: E	Beide Ofen: K	Beide Ofen: K

MF = Multifunktionsofen
HO = Heißluftofen

SPEZIFIKATIONEN

Modell	PROFESSIONAL DELUXE 90		PROFESSIONAL DELUXE 100	PROFESSIONAL DELUXE 110	
	GAS (DF)	INDUKTION	GAS (DF)	GAS (DF)	INDUKTION
Produkt Code	PDL90DF	PDL90EI	PDL100DF	PDL110DF	PDL110EI
Breite (mm)	900	900	994	1092	1100
Höhe Oberkante Herdplatte (mm) Min / Max	905 / 930	905 / 930	905 / 930	905 / 930	905 / 930
Tiefe ohne Regler/Tiefe total (mm)	604 / 649	608 / 649	604 / 645	604 / 641	608 / 645
Gewicht (Kg)	125	119	127	123	137
Nennleistung Kochzonen (kW)	1,00	1,85 / 2,50	1,00	3,00	1,85 / 2,50
	1,70	1,15 / 2,00	1,70	1,70	1,15 / 2,00
	1,70	1,85 / 3,00	1,70	1,70	1,85 / 3,00
	3,00	1,15 / 2,00	3,00	1,00	1,15 / 2,00
	4,00	1,85 / 2,50	4,00	4,00	1,85 / 2,50
	-	-	-	-	-
Multizone / Bridge-Zone / Dual-Kochzone	-	-	-	Multizone (2 X 1,10 kW)	-
Gesamtleistung Kochfeld (kW)	11,40	7,40	11,40	Gas: 11,40 Elektrisch: 2,20	7,40
Spannung in V	230	230	230	230	230
Elektrischer Anschluss 3 Phasen (A)	3 x 16	3 x 25	3 x 16	3 x 16	3 x 25
Elektrischer Gesamtanschlusswert in kW	8,60	16,00	8,60	11,00	16,20
Nennleistung Grill (kW)	2,30	2,30	2,30	2,30	2,30
Separater Grill	Teleskopauszug	Teleskopauszug	Teleskopauszug	Teleskopauszug	Teleskopauszug
Ofen Temperatur °C max	240	240	240	240	240
Niedrigtemperatur Ofen °C max	-	-	-	-	-
Innenmaße - Multifunktionsofen (BxHxT)	467 x 438 x 385	467 x 438 x 385	467 x 438 x 385	467 x 438 x 385	467 x 438 x 385
Kapazität - Multifunktionsofen (Liter)	79	79	79	79	79
Energieeinstufung - Multifunktionsofen	A	A	A	A	A
Innenmaße - Heißluftofen (BxHxT)	297 x 577 x 389	297 x 577 x 389	362 x 577 x 389	467 x 438 x 385	467 x 438 x 385
Kapazität - Heißluftofen (Liter)	67	67	82	79	79
Energieeinstufung - Heißluftofen	A	A	A	A	A
Ofen-Ausstattung (+1 = Tellerständer)	MF: 2 Roste HO: 4 Roste (+1)	MF: 2 Roste HO: 4 Roste (+1)	MF: 2 Roste HO: 4 Roste (+1)	MF: 2 Roste HO: 2 Roste	MF: 2 Roste HO: 2 Roste
Material Topfträger	Gusseisen / Abnehmbar	-	Gusseisen / Abnehmbar	Gusseisen / Abnehmbar	-
Zeitschaltuhr & Kurzzeitwecker	Drehknöpfe	Drehknöpfe	Drehknöpfe	Drehknöpfe	Drehknöpfe
Ofenbeleuchtung	MF Ofen	MF Ofen	MF Ofen	Beide Ofen	Beide Ofen
Ofeninnerseiten: Katalytisch (K) / Emalliert (E)	MF: K - HO: E	MF: K - HO: E	MF: K - HO: E	Beide Ofen: K	Beide Ofen: K

MF = Multifunktionsofen
HO = Heißluftofen

PROFESSIONAL⁺



110 cm



100 cm

90 cm



Griffe / Regler / Applikationen: Chrom

MERKMALE

- Zwei elektrische Heißluftöfen, linker Ofen programmierbar
- Separater Grill mit Teleskopauszug (Grillrost in 2 Höhen verstellbar)
- Garguthalterung
- Kochfeld-Optionen:
 - Gas: 90 cm/100 cm Modelle: 5 Brenner, inkl. eines Multi-Ring-Brenners, mit Grillplatte und Wokring (DF)
 - Gas: 110 cm Modell: 6 Brenner, inkl. eines Multi-Ring-Brenners, mit Wokring und Grillplatte
 - Induktion (MKI): 5 Induktionskochstellen, inklusive 2 Niedrigtemperatur-Voreinstellungen (ca. 40°C und 90°C)
- Stausschublade (110 cm Modelle)

KOCHFELD-OPTIONEN



ESPRIT



110 cm



Griffe / Regler / Applikationen: Chrom

MERKMALE

- Zwei elektrische Heißluftöfen, linker Ofen programmierbar
- Thermometergesteuerter Niedertemperaturöfen (80°C - 120°C)
- Separater Grill mit Teleskopauszug (Grillrost in 2 Höhen verstellbar)
- Kochfeld-Optionen:
 - Gas: 6 Brenner, inkl. eines Multi-Ring-Brenners
 - Induktion (MKI): 5 Induktionskochstellen, inklusive 2 Niedrigtemperatur-Voreinstellungen (ca. 40°C und 90°C)
- Farblich passende Blende
- Einfach abnehmbare, magnetische Sockelleiste

KOCHFELD-OPTIONEN



Die Ofenmaße sind nur zur Referenz - bitte nutzen Sie diese nicht, um die Größe ihres Rostes etc. zu bestimmen.

SPEZIFIKATIONEN

Modell	PROFESSIONAL* 90		PROFESSIONAL* 100		PROFESSIONAL* 110	
	GAS (DF)	INDUKTION	GAS (DF)	INDUKTION	GAS (DF)	INDUKTION
Kochfeld	PROP90DF	PROP90EI	PROP100DF	PROP100EI	PROP110DF	PROP110EI
Produkt Code						
Breite (mm)	900	900	994	994	1092	1100
Höhe Oberkante Herdplatte (mm) Min / Max	905 / 930	905 / 930	905 / 930	905 / 930	905 / 930	905 / 930
Tiefe ohne Regler/Tiefe total (mm)	604 / 642	608 / 645	604 / 642	608 / 645	604 / 642	608 / 646
Gewicht (Kg)	113	119	123	120	135	144
Nennleistung Kochzonen (kW)	1,00	1,15 / 2,00	1,00	1,15 / 2,00	3,00	1,15 / 2,00
		1,70	1,70	1,85 / 2,50	3,00	1,85 / 2,50
		1,70	1,70	1,85 / 3,00	1,70	1,85 / 3,00
		3,00	3,00	1,15 / 2,00	1,70	1,15 / 2,00
		4,00	4,00	1,85 / 2,50	1,00	1,85 / 2,50
Multizone / Bridge-Zone / Dual-Kochzone	-	-	-	-	4,00	-
Gesamtleistung Kochfeld (kW)	11,40	7,40	11,40	7,40	14,40	7,40
Spannung in V	230	230	230	230	230	230
Elektrischer Anschluss 3 Phasen (A)	3 x 16	3 x 25	3 x 25	3 x 25	3 x 25	3 x 25
Elektrischer Gesamtanschlusswert in kW	7,40	14,80	7,40	14,80	7,40	14,80
Nennleistung Grill (kW)	2,30	2,30	2,30	2,30	2,30	2,30
Separater Grill	Teleskopauszug	Teleskopauszug	Teleskopauszug	Teleskopauszug	Teleskopauszug	Teleskopauszug
Ofen Temperatur °C max	240	240	240	240	240	240
Niedrigtemperatur Ofen °C max	-	-	-	-	-	-
Innenmaße - Heißluftofen - Links (BxHxT)	467 x 438 x 385	467 x 438 x 385	467 x 438 x 385	467 x 438 x 385	467 x 438 x 385	467 x 438 x 385
Kapazität - Heißluftofen - Links (Liter)	79	79	79	79	79	79
Energieeinstufung - Heißluftofen - Links	A	A	A	A	A	A
Innenmaße - Heißluftofen - Rechts (BxHxT)	297 x 577 x 389	297 x 577 x 389	362 x 577 x 389	362 x 577 x 389	467 x 438 x 385	467 x 438 x 385
Kapazität - Heißluftofen - Rechts (Liter)	67	67	82	82	79	79
Energieeinstufung - Heißluftofen - Rechts	A	A	A	A	A	A
Ofen-Ausstattung (+1 = Tellerständer)	LO: 2 Roste RO: 4 Roste (+1)	LO: 2 Roste RO: 4 Roste (+1)	LO: 2 Roste RO: 4 Roste (+1)	LO: 2 Roste RO: 4 Roste (+1)	LO: 2 Roste RO: 4 Roste	LO: 2 Roste RO: 4 Roste
Material Topfträger	Gusseisen / Abnehmbar	-	Gusseisen / Abnehmbar	-	Gusseisen / Abnehmbar	-
Zeitschaltuhr & Kurzzeitwecker	Drehknöpfe	Drehknöpfe	Drehknöpfe	Drehknöpfe	Drehknöpfe	Drehknöpfe
Ofenbeleuchtung	LO	LO	LO	LO	Beide Öfen	Beide Öfen
Ofeninnerseiten: Katalytisch (K) / Emalliert (E)	LO: K - RO: E	LO: K - RO: E	LO: K - RO: E	LO: K - RO: E	Beide Öfen: K	Beide Öfen: K

LO = Heißluftofen - Links
RO = Heißluftofen - Rechts

Die Ofenmaße sind nur zur Referenz - bitte nutzen Sie diese nicht, um die Größe ihres Rostes etc. zu bestimmen.

SPEZIFIKATIONEN

Modell	ESPRIT 110	
	GAS (DF)	INDUKTION
Kochfeld	ESP110DF	ESP110EI
Produkt Code		
Breite (mm)	1092	1100
Höhe Oberkante Herdplatte (mm) Min / Max	905 / 930	905 / 930
Tiefe ohne Regler/Tiefe total (mm)	604 / 642	608 / 646
Gewicht (Kg)	142	148
Nennleistung Kochzonen (kW)	3,00	1,85 / 2,50
	3,00	1,15 / 2,00
	1,70	1,85 / 3,00
	1,70	1,15 / 2,00
	1,00	1,85 / 2,50
	4,00	-
Multizone / Bridge-Zone / Dual-Kochzone	-	-
Gesamtleistung Kochfeld (kW)	14,40	7,40
Spannung in V	230	230
Elektrischer Anschluss 3 Phasen (A)	3 x 16	3 x 25
Elektrischer Gesamtanschlusswert in kW	8,50	15,80
Nennleistung Grill (kW)	2,30	2,30
Separater Grill	Teleskopauszug	Teleskopauszug
Ofen Temperatur °C max	240	240
Niedrigtemperatur Ofen °C max	120	140
Innenmaße - Heißluftofen - Links (BxHxT)	467 x 438 x 385	467 x 438 x 385
Kapazität - Heißluftofen - Links (Liter)	79	79
Energieeinstufung - Heißluftofen - Links	A	A
Innenmaße - Heißluftofen - Rechts (BxHxT)	467 x 438 x 385	467 x 438 x 385
Kapazität - Heißluftofen - Rechts (Liter)	79	79
Energieeinstufung - Heißluftofen - Rechts	A	A
Ofen-Ausstattung (+1 = Tellerständer)	LO: 2 Roste RO: 2 Roste	LO: 2 Roste RO: 2 Roste
Material Topfträger	Gusseisen / Abnehmbar	-
Zeitschaltuhr & Kurzzeitwecker	3 Knöpfe	3 Knöpfe
Ofenbeleuchtung	Beide Öfen	Beide Öfen
Ofeninnerseiten: Katalytisch (K) / Emalliert (E)	Beide Öfen: K	Beide Öfen: K

LO = Heißluftofen - Links
RO = Heißluftofen - Rechts



CLASSIC DELUXE



110 cm



100 cm

90 cm

Griffe / Regler / Applikationen:
Chrom oder Messing

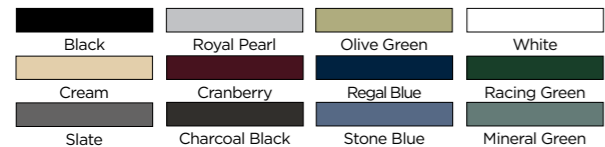

MERKMALE

- Zwei elektrische Öfen:
 - Programmierbarer Multifunktionsofen (8 Funktionen)
 - Heißluftofen
- Garguthalterung
- Separater Deluxe Grill mit Teleskopauszug (Grillrost in 4 Höhen verstellbar)
- Kochfeld-Optionen:
 - Gas: 90/100 Modelle: 5 Brenner, inkl. eines Multi-Ring-Brenners, mit Grillplatte und Wokring
 - Gas: 110 Modell: 5 Gasbrenner, inkl. 4,0 kW Multi-Ring-Brenner mit Wokring, kombiniert mit Glaskeramik-Kochfeld mit Deluxe-Grillplatte (als Koch- oder Bräterzone nutzbar)
 - Glaskeramik: 90 Modell: 5 Kochzonen
 - Glaskeramik: 110 Modell: 6 Kochzonen, wovon die rechte Zone als Warmhalteplatte oder Kochzone nutzbar ist (Dual-Kochzone)
 - Induktion (MKI): 5 Induktionskochstellen, inklusive 2 Niedrigtemperatur-Voreinstellungen (ca. 40°C und 90°C)
- Rapid Response (Schnellaufheizung)
- Wärmeschublade / Stauschublade (110 cm Modelle)
- Abnehmbarer Spritzschutz

KOCHFELD-OPTIONEN

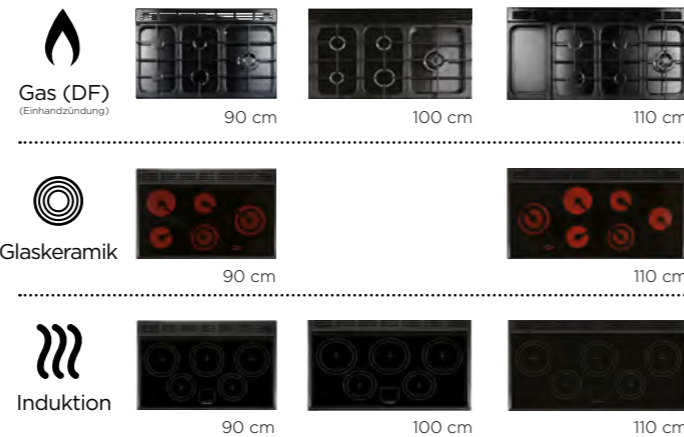

Die Ofenmaße sind nur zur Referenz - bitte nutzen Sie diese nicht, um die Größe ihres Rostes etc. zu bestimmen.

SPEZIFIKATIONEN

Modell	CLASSIC DELUXE 90			CLASSIC DELUXE 100		CLASSIC DELUXE 110		
	GAS (DF)	GLASKERAMIK	INDUKTION	GAS (DF)	INDUKTION	GAS (DF)	GLASKERAMIK	INDUKTION
Kochfeld	GAS (DF)	GLASKERAMIK	INDUKTION	GAS (DF)	INDUKTION	GAS (DF)	GLASKERAMIK	INDUKTION
Produkt Code	CDL90DF	CDL90EC	CDL90EI	CDL100DF	CDL100EI	CDL110DF	CDL110EC	CDL110EI
Breite (mm)	900	900	900	994	994	1092	1100	1100
Höhe Oberkante Herdplatte (mm) Min / Max	905 / 930	905 / 930	905 / 930	905 / 930	905 / 930	905 / 930	905 / 930	905 / 930
Tiefe ohne Regler/Tiefe total (mm)	608 / 670	608 / 670	608 / 670	608 / 670	608 / 670	608 / 670	608 / 670	608 / 670
Gewicht (Kg)	124	109	125	134	126	144	133	140
Nennleistung Kochzonen (kW)	1,00 1,70 1,70 3,00 4,00	1,00 1,65 1,10 2,02 1,56	1,15 / 2,00 1,85 / 2,50 1,85 / 3,00 1,15 / 2,00 1,85 / 2,50	1,00 1,70 1,70 3,00 4,00	1,15 / 2,00 1,85 / 2,50 1,85 / 3,00 1,15 / 2,00 1,15 / 2,00	3,00 1,70 1,70 1,00 4,00	1,10 2,02 1,65 1,10 1,10	1,85 / 2,50 1,15 / 2,00 1,85 / 3,00 1,15 / 2,00 1,85 / 2,50
Multizone / Bridge-Zone / Dual-Kochzone	-	-	-	-	-	Multizone (2 x 110 kW) Gas 11,40 Elektrisch 2,20	Dual-Kochzone (1 x 110 kW / 2 x 0,03 kW)	-
Gesamtleistung Kochfeld (kW)	11,40	7,43	7,40	11,40	7,40	14,40	8,59	7,40
Spannung in V	230	230	230	230	230	230	230	230
Elektrischer Anschluss 3 Phasen (A)	3 x 16	3 x 25	3 x 25	3 x 16	3 x 16	3 x 16	3 x 25	3 x 25
Elektrischer Gesamtanschlusswert in kW	8,60	14,80	16,00	8,60	16,00	11,00	17,40	16,20
Nennleistung Grill (kW)	2,30	2,30	2,30	2,30	2,30	2,30	2,30	2,30
Separater Grill	Teleskopauszug	Teleskopauszug	Teleskopauszug	Teleskopauszug	Teleskopauszug	Teleskopauszug	Teleskopauszug	Teleskopauszug
Ofen Temperatur °C max	240	240	240	240	240	240	240	240
Niedrigtemperatur Ofen °C max	-	-	-	-	-	-	-	-
Innenmaße - Multifunktionsofen (BxHxT)	467 x 438 x 385	467 x 438 x 385	467 x 438 x 385	467 x 438 x 385	467 x 438 x 385	467 x 438 x 385	467 x 438 x 385	467 x 438 x 385
Kapazität - Multifunktionsofen (Liter)	79	79	79	79	79	79	79	79
Energieeinstufung - Multifunktionsofen	A	A	A	A	A	A	A	A
Innenmaße - Heißluftofen (BxHxT)	297 x 577 x 389	297 x 577 x 389	297 x 577 x 389	362 x 577 x 389	362 x 577 x 389	467 x 438 x 385	467 x 438 x 385	467 x 438 x 385
Kapazität - Heißluftofen	67	67	67	82	79	79	79	79
Energieeinstufung - Heißluftofen	A	A	A	A	A	A	A	A
Ofen-Ausstattung (+1 = Tellerständer)	MF: 2 Roste HO: 4 Roste (+1)	MF: 2 Roste HO: 4 Roste (+1)	MF: 2 Roste HO: 4 Roste (+1)	MF: 2 Roste HO: 4 Roste (+1)	MF: 2 Roste HO: 4 Roste (+1)	MF: 2 Roste HO: 2 Roste	MF: 2 Roste HO: 2 Roste	MF: 2 Roste HO: 2 Roste
Material Topfträger	Gusseisen / Abnehmbar	-	-	Gusseisen / Abnehmbar	-	Gusseisen / Abnehmbar	-	-
Zeitschaltuhr & Kurzzeitwecker	6 Knöpfe	6 Knöpfe	6 Knöpfe	6 Knöpfe	6 Knöpfe	6 Knöpfe	6 Knöpfe	6 Knöpfe
Ofenbeleuchtung	MF Ofen	MF Ofen	MF Ofen	MF Ofen	MF Ofen	Beide Ofen	Beide Ofen	Beide Ofen
Ofeninnerseiten: Katalytisch (K) / Emailliert (E)	MF: K - HO: E	MF: K - HO: E	MF: K - HO: E	MF: K - HO: E	MF: K - HO: E	Beide Ofen: K	Beide Ofen: K	Beide Ofen: K

MF = Multifunktionsofen
HO = Heißluftofen

CLASSIC



110 cm



100 cm

90 cm

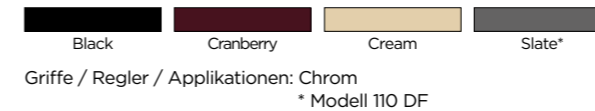

Griffe / Regler / Applikationen: Chrom
* Modell 110 DF

Die Ofenmaße sind nur zur Referenz - bitte nutzen Sie diese nicht, um die Größe ihres Rostes etc. zu bestimmen.

SPEZIFIKATIONEN

Modell	CLASSIC 90			CLASSIC 100		CLASSIC 110		
	GAS (DF)	GLASKERAMIK	INDUKTION	GAS (DF)	INDUKTION	GAS (DF)	GLASKERAMIK	INDUKTION
Kochfeld	GAS (DF)	GLASKERAMIK	INDUKTION	GAS (DF)	INDUKTION	GAS (DF)	GLASKERAMIK	INDUKTION
Produkt Code	CLAS90DF	CLAS90EC	CLAS90EI	CLAS100DF	CLAS100EI	CLAS110DF	CLAS110EC	CLAS110EI
Breite (mm)	900	900	900	994	994	1092	1100	1100
Höhe Oberkante Herdplatte (mm) Min / Max	905 / 930	905 / 930	905 / 930	905 / 930	905 / 930	905 / 930	905 / 930	905 / 930
Tiefe ohne Regler/Tiefe total (mm)	608 / 670	608 / 670	608 / 670	608 / 670	608 / 670	608 / 670	608 / 670	608 / 670
Gewicht (Kg)	111	105	116	120	114	120	112	131
Nennleistung Kochzonen (kW)	1,00 1,70 1,70 3,00 4,00	1,00 1,65 1,10 2,02 2,02	1,15 / 2,00 1,85 / 3,00 1,85 / 3,00 1,15 / 2,00 1,85 / 2,50	1,00 1,70 1,70 3,00 4,00	1,15 / 2,00 1,85 / 2,50 1,85 / 3,00 1,15 / 2,00 1,15 / 2,00	3,00 1,65 1,70 1,10 1,10	2,02 1,65 1,10 1,10 1,56	1,15 / 2,00 1,85 / 2,50 1,85 / 3,00 1,15 / 2,00 1,85 / 2,50
Multizone / Bridge-Zone / Dual-Kochzone	-	-	-	-	-	-	-	Dual-Kochzone (1 x 110 kW / 2 x 0,03 kW)
Gesamtleistung Kochfeld (kW)	11,40	7,43	7,40	11,40	7,40	14,40	8,59	7,40
Spannung in V	230	230	230	230	230	230	230	230
Elektrischer Anschluss 3 Phasen (A)	3 x 16	3 x 25	3 x 25	3 x 16	3 x 25	3 x 25	3 x 25	3 x 25
Elektrischer Gesamtanschlusswert in kW	7,40	14,80	14,80	7,40	14,80	7,43	16,04	14,83
Nennleistung Grill (kW)	2,30	2,30	2,30	2,30	2,30	2,30	2,30	2,30
Separater Grill	Teleskopauszug	Teleskopauszug	Teleskopauszug	Teleskopauszug	Teleskopauszug	Teleskopauszug	Teleskopauszug	Teleskopauszug
Ofen Temperatur °C max	240	240	240	240	240	240	240	240
Niedrigtemperatur Ofen °C max	-	-	-	-	-	-	-	-
Innenmaße - Heißluftofen - Links (BxHxT)	467 x 438 x 385	467 x 438 x 385	467 x 438 x 385	467 x 438 x 385	467 x 438 x 385	467 x 438 x 385	467 x 438 x 385	467 x 438 x 385
Kapazität - Heißluftofen - Links (Liter)	79	79	79	79	79	79	79	79
Energieeinstufung - Heißluftofen - Links	A	A	A	A	A	A	A	A
Innenmaße - Heißluftofen - Rechts (BxHxT)	297 x 577 x 389	297 x 577 x 389	297 x 577 x 389	362 x 577 x 389	362 x 577 x 389	467 x 438 x 385	467 x 438 x 385	467 x 438 x 385
Kapazität - Heißluftofen - Rechts (Liter)	67	67	67	82	82	79	79	79
Energieeinstufung - Heißluftofen - Rechts	A	A	A	A	A	A	A	A
Ofen-Ausstattung (+1 = Tellerständer)	LO: 2 Roste RO: 4 Roste (+1)	LO: 2 Roste RO: 4 Roste (+1)	LO: 2 Roste RO: 4 Roste (+1)	LO: 2 Roste RO: 4 Roste (+1)	LO: 2 Roste RO: 6 Roste (+1)	LO: 2 Roste RO: 2 Roste	LO: 2 Roste RO: 2 Roste	LO: 2 Roste RO: 2 Roste
Material Topfträger	Gusseisen / Abnehmbar	-	-	Gusseisen / Abnehmbar	-	Gusseisen / Abnehmbar	-	-
Zeitschaltuhr & Kurzzeitwecker	3 Knöpfe	3 Knöpfe	3 Knöpfe	3 Knöpfe	3 Knöpfe	3 Knöpfe	3 Knöpfe	3 Knöpfe
Ofenbeleuchtung	LO	LO	LO	LO	LO	Beide Ofen	Beide Ofen	Beide Ofen
Ofeninnerseiten: Katalytisch (K) / Emailliert (E)	LO: K - RO: E	LO: K - RO: E	LO: K - RO: E	LO: K - RO: E	LO: K - RO: E	Beide Ofen: K	Beide Ofen: K	Beide Ofen: K

LO = Heißluftofen - Links
RO = Heißluftofen - Rechts

MERKMALE

- Zwei elektrische Heißluftöfen, linker Ofen programmierbar
- Garguthalterung
- Separater Grill mit Teleskopauszug (Grillrost in 2 Höhen verstellbar)
- Kochfeld-Optionen:
 - Gas: 90 cm/100 cm Modelle: 5 Brenner, inkl. eines Multi-Ring-Brenners, mit Grillplatte
 - Gas: 110 cm Modell: 6 Brenner, inkl. eines Multi-Ring-Brenners, mit Grillplatte
 - Glaskeramik: 90 Modell: 5 Kochzonen
 - Glaskeramik: 110 Modell: 6 Kochzonen, wovon die rechte Zone als Warmhalteplatte oder Kochzone nutzbar ist (Dual-Kochzone)
 - Induktion (MKI): 5 Induktionskochstellen, inklusive 2 Niedrigtemperatur-Voreinstellungen (ca. 40°C und 90°C)
- Stauschublade (110 cm Modell)
- Abnehmbarer Spritzschutz

KOCHFELD-OPTIONEN

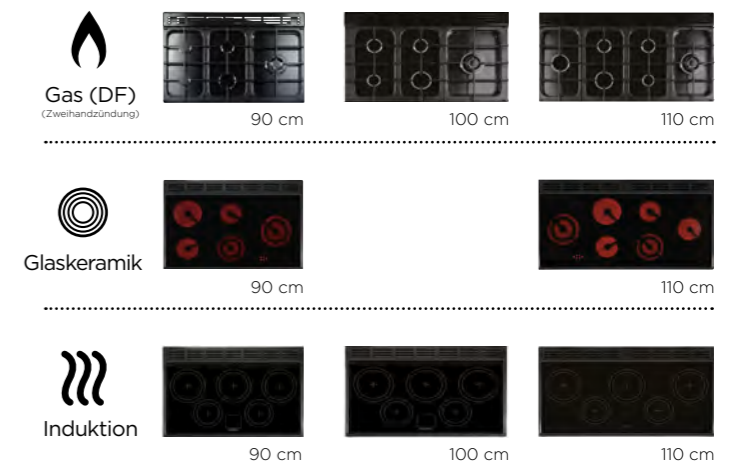

INFUSION



110 cm



90 cm

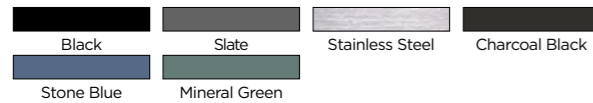

Griffe / Regler / Applikationen: Chrom

Die Ofenmaße sind nur zur Referenz - bitte nutzen Sie diese nicht, um die Größe ihres Rostes etc. zu bestimmen.

MERKMALE

- Zwei elektrische Heißluftöfen, linker Ofen programmierbar
- Separater Grill mit Teleskopauszug (Grillrost in 2 Höhen verstellbar)
- Kochfeld-Optionen:
 - Gas: 90 cm Modell: 5 Brenner, inkl. eines Multi-Ring-Brenners, mit Grillplatte im Teppanyaki-Stil
 - Gas: 110 cm Modell: 6 Brenner, inkl. eines Multi-Ring-Brenners, mit Grillplatte im Teppanyaki-Stil
 - Induktion (MKI): 5 Induktionskochstellen, inklusive 2 Niedrigtemperatur-Voreinstellungen (ca. 40°C und 90°C)
- Teleskopauszug im linken Ofen
- Stauschublade (110 cm Modelle)

KOCHFELD-OPTIONEN

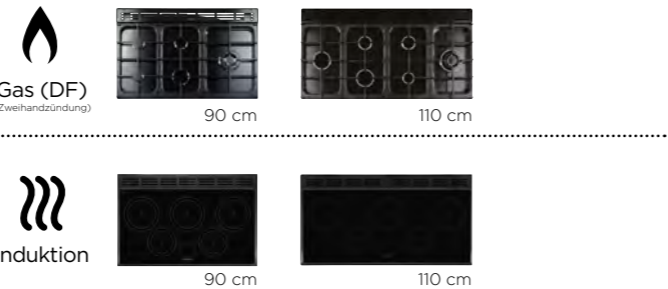

SPEZIFIKATIONEN

Modell	INFUSION 90		INFUSION 110	
	GAS (DF)	INDUKTION	GAS (DF)	INDUKTION
Kochfeld	GAS (DF)	INDUKTION	GAS (DF)	INDUKTION
Produkt Code	INF90DF	INF90EI	INF10DF	INF10EI
Breite (mm)	900	900	1092	1100
Höhe Oberkante Herdplatte (mm) Min / Max	905 / 930	905 / 930	905 / 930	905 / 930
Tiefe ohne Regler/Tiefe total (mm)	604 / 652	608 / 656	604 / 652	608 / 656
Gewicht (Kg)	113	113	133	128
Nennleistung Kochzonen (kW)	1,00 1,70 1,70 3,00 4,00	1,85 / 2,50 1,85 / 3,00 3,00 1,15 / 2,00	3,00 3,00 1,70 1,70	1,85 / 2,50 1,15 / 2,00 1,85 / 3,00 1,70 1,85
Multizone / Bridge-Zone / Dual-Kochzone	-	-	-	-
Gesamtleistung Kochfeld (kW)	11,40	7,40	14,40	7,40
Spannung in V	230	230	230	230
Elektrischer Anschluss 3 Phasen (A)	3 x 16	3 x 25	3 x 25	3 x 25
Elektrischer Gesamtanschlusswert in kW	7,40	14,80	7,43	14,83
Nennleistung Grill (kW)	2,30	2,30	2,30	2,30
Separater Grill	Teleskopauszug	Teleskopauszug	Teleskopauszug	Teleskopauszug
Ofen Temperatur °C max	240	240	240	240
Niedrigtemperatur Ofen °C max	-	-	-	-
Innenmaße - Heißluftofen - Links (BxHxT)	467 x 438 x 385	467 x 438 x 385	467 x 438 x 385	467 x 438 x 385
Kapazität - Heißluftofen - Links (Liter)	79	79	79	79
Energieeinstufung - Heißluftofen - Links	A	A	A	A
Innenmaße - Heißluftofen - Rechts (BxHxT)	297 x 577 x 389	297 x 577 x 389	467 x 438 x 385	467 x 438 x 385
Kapazität - Heißluftofen - Rechts (Liter)	67	67	79	79
Energieeinstufung - Heißluftofen - Rechts	A	A	A	A
Ofen-Ausstattung (+1 = Tellerständer)	LO: 2 Roste, 1 Teleskopauszug RO: 4 Roste (+1)	LO: 2 Roste, 1 Teleskopauszug RO: 4 Roste (+1)	LO: 2 Roste, 1 Teleskopauszug RO: 2 Roste	LO: 2 Roste, 1 Teleskopauszug RO: 2 Roste
Material Topfträger	Gusseisen / Abnehmbar	-	Gusseisen / Abnehmbar	-
Zeitschaltuhr & Kurzzeitwecker	3 Knöpfe	3 Knöpfe	3 Knöpfe	3 Knöpfe
Ofenbeleuchtung	LO	LO	Beide Öfen	Beide Öfen
Ofeninnerseiten: Katalytisch (K) / Emalliert (E)	LO: C - RO: E	LO: C - RO: E	Beide Öfen: K	Beide Öfen: K

LO = Heißluftofen - Links
RO = Heißluftofen - Rechts

KITCHENER



90 cm



100 cm

110 cm



Griffe / Regler / Applikationen: Chrom

Die Ofenmaße sind nur zur Referenz - bitte nutzen Sie diese nicht, um die Größe ihres Rostes etc. zu bestimmen.

MERKMALE

- Zwei elektrische Heißluftöfen, linker Ofen programmierbar
- Garguthalterung
- Separater Grill mit Teleskopauszug (Grillrost in 2 Höhen verstellbar)
- Gaskochfeld:
 - 90 cm/100 cm Modelle: 5 Brenner, inkl. eines Multi-Ring-Brenners
 - 110 cm Modell: 6 Brenner, inkl. eines Multi-Ring-Brenners
- Stauschublade (110 cm Modelle)

KOCHFELD-OPTIONEN



SPEZIFIKATIONEN

Modell	KITCHENER 90	KITCHENER 100	KITCHENER 110
	GAS (DF)	GAS (DF)	GAS (DF)
Kochfeld	GAS (DF)	GAS (DF)	GAS (DF)
Produkt Code	KCH90DF	KCH100DF	KCH110DF
Breite (mm)	900	994	1092
Höhe Oberkante Herdplatte (mm) Min / Max	905 / 930	905 / 930	905 / 930
Tiefe ohne Regler/Tiefe total (mm)	604 / 652	604 / 652	604 / 652
Gewicht (Kg)	102	118	129
Nennleistung Kochzonen (kW)	1,00 1,70 1,70 3,00 4,00	1,00 1,70 1,70 3,00 4,00	3,00 1,70 1,70 1,70 1,00 4,00
Multizone / Bridge-Zone / Dual-Kochzone	-	-	-
Gesamtleistung Kochfeld (kW)	11,40	11,40	14,40
Spannung in V	230	230	230
Elektrischer Anschluss 3 Phasen (A)	3 x 16	3 x 16	3 x 16
Elektrischer Gesamtanschlusswert in kW	7,40	7,40	7,43
Nennleistung Grill (kW)	2,30	2,30	2,30
Separater Grill	Teleskopauszug	Teleskopauszug	Teleskopauszug
Ofen Temperatur °C max	240	240	240
Niedrigtemperatur Ofen °C max	-	-	-
Innenmaße - Heißluftofen - Links (BxHxT)	467 x 438 x 385	467 x 438 x 385	467 x 438 x 385
Kapazität - Heißluftofen - Links (Liter)	79	79	79
Energieeinstufung - Heißluftofen - Links	A	A	A
Innenmaße - Heißluftofen - Rechts (BxHxT)	297 x 577 x 389	362 x 577 x 389	467 x 438 x 385
Kapazität - Heißluftofen - Rechts (Liter)	67	82	79
Energieeinstufung - Heißluftofen - Rechts	A	A	A
Ofen-Ausstattung (+1 = Tellerständer)	LO: 2 Roste RO: 4 Roste (+1)	LO: 2 Roste RO: 4 Roste (+1)	LO: 2 Roste RO: 2 Roste
Material Topfträger	Gusseisen / Abnehmbar	Gusseisen / Abnehmbar	Gusseisen / Abnehmbar
Zeitschaltuhr & Kurzzeitwecker	6 Knöpfe	6 Knöpfe	6 Knöpfe
Ofenbeleuchtung	LO	LO	Beide Öfen
Ofeninnerseiten: Katalytisch (K) / Emalliert (E)	LO: C - RO: E	LO: C - RO: E	Beide Öfen: K

LO = Heißluftofen - Links
RO = Heißluftofen - Rechts

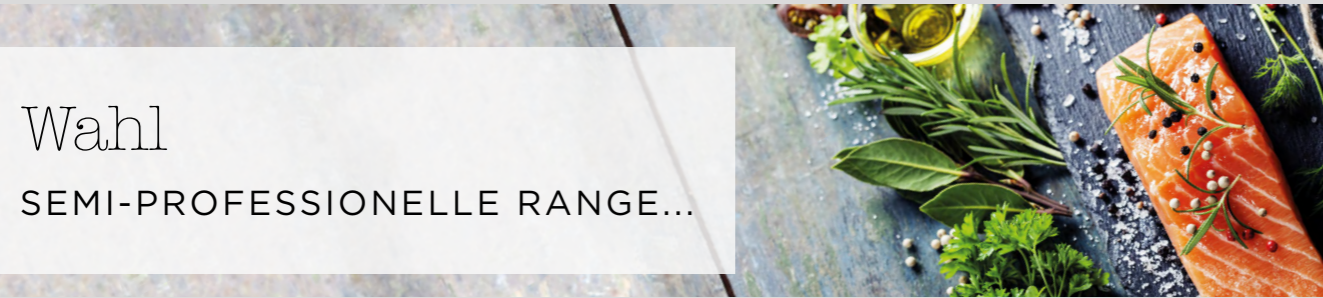

Wahl
SEMI-PROFESSIONELLE RANGE...



900S



Continental



Deluxe



Mercury

SEMI-PROFESSIONELLE RANGE

Als Star Ihrer Küche ist ein Falcon Herd nicht nur für Leistung gebaut, sondern auch so designed, dass er gut aussieht. Die Herde unserer semiprofessionellen Range haben wir konzipiert, um in Ihnen echte Kochleidenschaft zu entfachen. Sie haben die Wahl zwischen verschiedenen Designstilen mit ausdrucksstarken Reglern und Griffen, zwischen vielen Farbtönen und Breiten. Neben Haptik und Optik setzen wir vor allem auf beste Technik: So haben die semiprofessionellen Herde höhere Leistungswerte bei den Induktion- und Gaskochfeldern, die leicht gleitenden Teleskopauszüge sind Standard oder individuell nachrüstbar, und die gesamte Innenausstattung der Öfen ist besonders robust und hochwertig.

MERCURY



1200 mm



1082 mm

1000 mm



Griffe / Regler / Applikationen: Polierter Edelstahl

MERKMALE

- Zwei elektrische Öfen:
 - Multifunktionsofen (8 Funktionen)
 - Heißluftofen
- Separater Grill mit Teleskopauszug (Grillrost in 4 Höhen verstellbar)
- Kochfeld-Optionen:
 - Gas: 5 Brenner, inkl. eines starken 5,0 kW Brenners, mit Wokring
 - Induktion (MKI): 5 Induktionskochstellen, inklusive 2 Niedrigtemperatur-Voreinstellungen (ca. 40°C und 90°C) und einer zentralen 3,7 kW Kochstelle
- Professionelle Ofen-Ausstattung mit Auszugsicherung
- Soft-Close Stauschublade mit Anti-Rutsch-Matte (1200 mm Modelle)
- Herausnehmbares Bodenblech (1000 mm/1082 mm: Multifunktionsöfen; 1200 mm: beide Öfen)
- Premium Edelstahl Kochfeld aus einem Stück (DF Modelle)
- Edelstahl Seitenteile
- Optional: Deluxe Grillplatte (nur DF)

KOCHFELD-OPTIONEN

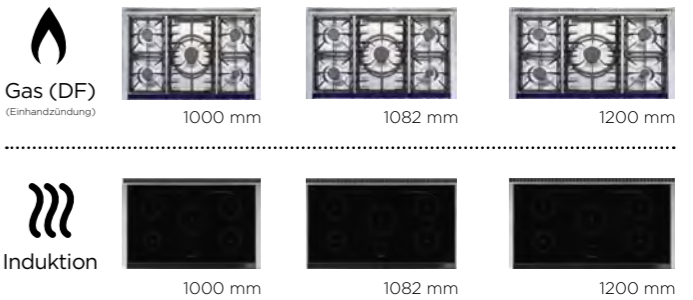

Die Ofenmaße sind nur zur Referenz - bitte nutzen Sie diese nicht, um die Größe ihres Rostes etc. zu bestimmen.

SPEZIFIKATIONEN

Modell	MERCURY 1000		MERCURY 1082		MERCURY 1200	
	GAS (DF)	INDUKTION	GAS (DF)	INDUKTION	GAS (DF)	INDUKTION
Produkt Code	MCY1000DF	MCY1000EI	MCY1082DF	MCY1082EI	MCY1200DF	MCY1200EI
Breite (mm)	990	990	1082	1082	1190	1190
Höhe Oberkante Herdplatte (mm) Min / Max	920 / 945	920 / 945	920 / 945	920 / 945	920 / 945	920 / 945
Tiefe ohne Regler/Tiefe total (mm)	638 / 700	638 / 700	638 / 700	638 / 700	638 / 700	638 / 700
Gewicht (Kg)	155	143	163	155	178	174
Nennleistung Kochzonen (kW)	3,00	1,85 / 3,00	3,00	1,85 / 3,00	3,00	1,85 / 3,00
	3,00	1,40 / 2,20	3,00	1,40 / 2,20	5,00	1,40 / 2,20
	3,00	2,30 / 3,70	5,00	2,30 / 3,70	3,00	2,30 / 3,70
	5,00	1,85 / 3,00	3,00	1,85 / 3,00	3,00	1,85 / 3,00
	1,70	1,85 / 3,00	1,70	1,85 / 3,00	1,70	1,85 / 3,00
Multizone / Bridge-Zone / Dual-Kochzone	-	-	-	-	-	-
Gesamtleistung Kochfeld (kW)	15,70	11,00	15,70	11,00	15,70	11,00
Spannung in V	230	230	230	230	230	230
Elektrischer Anschluss 3 Phasen (A)	3 x 16	3 x 25	3 x 16	3 x 25	3 x 16	3 x 25
Elektrischer Gesamtanschlusswert in kW	7,40	18,50	7,40	18,50	7,40	18,50
Nennleistung Grill (kW)	2,30	2,30	2,30	2,30	2,30	2,30
Separater Grill	Teleskopauszug	Teleskopauszug	Teleskopauszug	Teleskopauszug	Teleskopauszug	Teleskopauszug
Ofen Temperatur °C max	240	240	240	240	240	240
Niedrigtemperatur Ofen °C max	-	-	-	-	-	-
Innenmaße - Multifunktionsofen (BxHxT)	467 x 438 x 385	467 x 438 x 385	467 x 438 x 385	467 x 438 x 385	467 x 438 x 385	467 x 438 x 385
Kapazität - Multifunktionsofen (Liter)	79	79	79	79	79	79
Energieeinstufung - Multifunktionsofen	A	A	A	A	A	A
Innenmaße - Heißluftofen (BxHxT)	297 x 577 x 389	297 x 577 x 389	362 x 577 x 389	362 x 577 x 389	467 x 438 x 385	467 x 438 x 385
Kapazität - Heißluftofen (Liter)	67	67	82	82	79	79
Energieeinstufung - Heißluftofen	A	A	A	A	A	A
Ofen-Ausstattung (+1 = Tellerständer)	MF: 1 Teleskopauszug, 2 Roste HO: 4 Roste	MF: 1 Teleskopauszug, 2 Roste HO: 4 Roste	MF: 1 Teleskopauszug, 2 Roste HO: 4 Roste	MF: 1 Teleskopauszug, 2 Roste HO: 4 Roste	MF: 1 Teleskopauszug, 2 Roste HO: 2 Roste	MF: 1 Teleskopauszug, 2 Roste HO: 2 Roste
Material Topfträger	Gusseisen / Abnehmbar	-	Gusseisen / Abnehmbar	-	Gusseisen / Abnehmbar	-
Zeitschaltuhr & Kurzzeitwecker	-	-	-	-	-	-
Ofenbeleuchtung	-	-	-	-	-	-
Ofeninnerseiten: Katalytisch (K) / Emaliert (E)	MF: K - HO: E	MF: K - HO: E	MF: K - HO: E	MF: K - HO: E	Beide Öfen: K	Beide Öfen: K

MF = Multifunktionsofen
HO = Heißluftofen

DELUXE



MERKMALE

- Zwei elektrische Öfen:
 - Multifunktionsofen (7 Funktionen)
 - Heißluftofen
- Separater Grill mit Teleskopauszug (Grillrost in 4 Höhen verstellbar)
- Kochfeld-Optionen:
 - Gas: Premium Gaskochfeld aus Edelstahl mit 5 Messing-Brennern, inklusive eines 5,0 kW Multi-Ring-Brenners und eines Wokhalters
 - Induktion (MK1): 5 Induktionskochstellen, inklusive 2 Niedrigtemperatur-Voreinstellungen (ca. 40°C und 90°C) und einer zentralen 3,7 kW Kochstelle
- 110 cm Breite: Stauschublade mit einer Anti-Rutsch-Matte (110 cm Modelle)
- Professionelle Ofen-Ausstattung mit Auszugsicherung
- Premium Edelstahl Kochfeld aus einem Stück (DF Modelle)
- Langlebige eingefräste Symbole an den Bedientöpfen

KOCHFELD-OPTIONEN

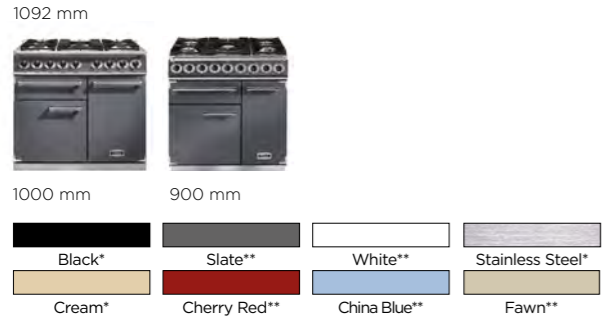
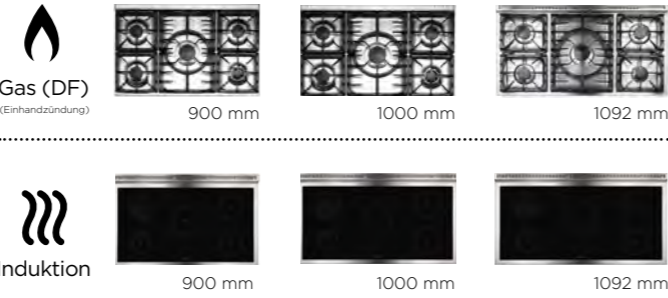

Griffe / Regler / Applikationen: * Chrom
** Gebürsteter Nickel

Die Ofenmaße sind nur zur Referenz - bitte nutzen Sie diese nicht, um die Größe ihres Rostes etc. zu bestimmen.

Modell	900 DELUXE		1000 DELUXE		1092 DELUXE	
	GAS (DF)	INDUKTION	GAS (DF)	INDUKTION	GAS (DF)	INDUKTION
Kochfeld	F900DXDF	F900DXEI	F1000DXDF	F1000DXEI	F1092DXDF	F1092DXEI
Produkt Code	F900DXDF	F900DXEI	F1000DXDF	F1000DXEI	F1092DXDF	F1092DXEI
Breite (mm)	900	900	990	990	1092	1092
Höhe Oberkante Herdplatte (mm) Min / Max	912 / 937	912 / 937	912 / 937	912 / 937	912 / 937	915 / 942
Tiefe ohne Regler/Tiefe total (mm)	600 / 660	600 / 660	600 / 660	600 / 660	600 / 660	600 / 660
Gewicht (Kg)	131	133	138	132	144	141
Nennleistung Kochzonen (kW)	3,00	1,85/3,00	3,00	1,85/3,00	3,00	1,85/3,00
	3,00	1,40/2,20	5,00	1,40/2,20	3,00	1,40/2,20
	5,00	2,30/3,70	3,00	2,30/3,70	5,00	2,30/3,70
	3,00	1,85/3,00	3,00	1,85/3,00	3,00	1,85/3,00
	1,70	1,85/3,00	1,70	1,85/3,00	1,70	1,85/3,00
Multizone / Bridge-Zone / Dual-Kochzone	-	-	-	-	-	-
Gesamtleistung Kochfeld (kW)	15,70	11,0	15,70	11,0	15,70	11,0
Spannung in V	230	230	230	230	230	230
Elektrischer Anschluss 3 Phasen (A)	3 x 16	3 x 25	3 x 16	3 x 25	3 x 16	3 x 25
Elektrischer Gesamtanschlusswert in kW	7,40	18,50	7,40	18,50	7,40	18,50
Nennleistung Grill (kW)	2,30	2,30	2,30	2,30	2,30	2,30
Separater Grill	Teleskopauszug	Teleskopauszug	Teleskopauszug	Teleskopauszug	Teleskopauszug	Teleskopauszug
Ofen Temperatur °C max	240	240	240	240	240	240
Niedrigtemperatur Ofen °C max	-	-	-	-	-	-
Innenmaße - Multifunktionsofen (BxHxT)	467 x 438 x 385	467 x 438 x 385	467 x 438 x 385	467 x 438 x 385	467 x 438 x 385	467 x 438 x 385
Kapazität - Multifunktionsofen (Liter)	79	79	79	79	79	79
Energieeinstufung - Multifunktionsofen	A	A	A	A	A	A
Innenmaße - Heißluftofen (BxHxT)	297 x 577 x 389	297 x 577 x 389	362 x 577 x 389	362 x 577 x 389	467 x 438 x 385	467 x 438 x 385
Kapazität - Heißluftofen (Liter)	67	67	82	82	79	79
Energieeinstufung - Heißluftofen	A	A	A	A	A	A
Ofen-Ausstattung (+1 = Tellerständer)	MF: 3 Roste HO: 4 Roste (+1)	MF: 3 Roste HO: 4 Roste (+1)	MF: 3 Roste HO: 4 Roste (+1)	MF: 3 Roste HO: 4 Roste (+1)	MF: 3 Roste HO: 2 Roste	MF: 3 Roste HO: 2 Roste
Material Topfträger	Gusseisen / Abnehmbar	-	Gusseisen / Abnehmbar	-	Gusseisen / Abnehmbar	-
Zeitschaltuhr & Kurzzeitwecker	-	-	-	-	-	-
Ofenbeleuchtung	-	-	-	-	-	-
Ofeninnerseiten: Katalytisch (K) / Emalliert (E)	MF: K - HO: E	MF: K - HO: E	MF: K - HO: E	MF: K - HO: E	Beide Öfen: K	Beide Öfen: K

MF = Multifunktionsofen
HO = Heißluftofen

CONTINENTAL

MERKMALE

- Zwei elektrische Öfen:
 - Multifunktionsofen (7 Funktionen)
 - Heißluftofen
- Professionelle Ofen-Ausstattung mit Auszugsicherung
- Integrierter Grill im rechten Ofen
- Kochfeld-Optionen:
 - Gas: Premium Gaskochfeld aus Edelstahl mit 5 Messing-Brennern, inklusive eines 5,0 kW Multi-Ring-Brenners und eines Wokhalters
 - Induktion (MK1): 5 Induktionskochstellen, inklusive 2 Niedrigtemperatur-Voreinstellungen (ca. 40°C und 90°C) und einer zentralen 3,7 kW Kochstelle
- Edelstahl Kochfeld aus einem Stück (DF Modell)
- Große Stauschublade
- Langlebige eingefräste Symbole an den Bedientöpfen

KOCHFELD-OPTIONEN

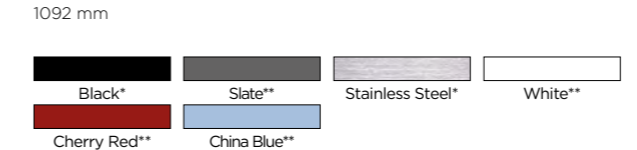
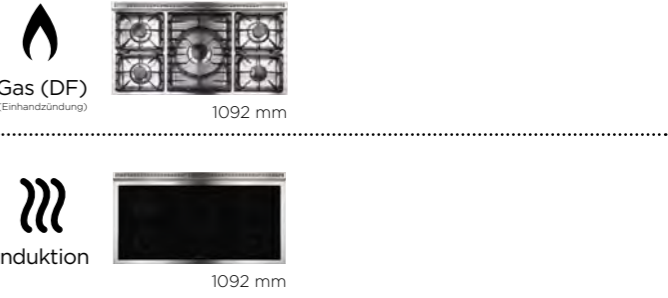

Griffe / Regler / Applikationen: * Chrom
** Gebürsteter Nickel

Die Ofenmaße sind nur zur Referenz - bitte nutzen Sie diese nicht, um die Größe ihres Rostes etc. zu bestimmen.

Modell	1092 CONTINENTAL	
	GAS (DF)	INDUKTION
Kochfeld	FCON1092DF	FCON1092EI
Produkt Code	FCON1092DF	FCON1092EI
Breite (mm)	1092	1092
Höhe Oberkante Herdplatte (mm) Min / Max	600 / 660	600 / 660
Tiefe ohne Regler/Tiefe total (mm)	912 / 937	915 / 942
Gewicht (Kg)	158	134
Nennleistung Kochzonen (kW)	3,00	1,85/3,00
	3,00	1,40/2,20
	5,00	2,30/3,70
	3,00	1,85/3,00
	1,70	1,85/3,00
Multizone / Bridge-Zone / Dual-Kochzone	-	-
Gesamtleistung Kochfeld (kW)	15,70	11,0
Spannung in V	230	230
Elektrischer Anschluss 3 Phasen (A)	3 x 16	3 x 25
Elektrischer Gesamtanschlusswert in kW	5,10	16,20
Nennleistung Grill (kW)	2,35	2,35
Separater Grill	-	-
Ofen Temperatur °C max	240	240
Niedrigtemperatur Ofen °C max	-	-
Innenmaße - Multifunktionsofen (BxHxT)	467 x 438 x 385	467 x 438 x 385
Kapazität - Multifunktionsofen (Liter)	79	79
Energieeinstufung - Multifunktionsofen	A	A
Innenmaße - Heißluftofen (BxHxT)	467 x 438 x 385	467 x 438 x 385
Kapazität - Heißluftofen (Liter)	79	79
Energieeinstufung - Heißluftofen	A	A
Ofen-Ausstattung (+1 = Tellerständer)	MF: 2 Roste, 1 Deluxe Backblech HO: 2 Roste	MF: 2 Roste, 1 Deluxe Backblech HO: 2 Roste
Material Topfträger	Gusseisen / Abnehmbar	-
Zeitschaltuhr & Kurzzeitwecker	-	-
Ofenbeleuchtung	Beide Öfen	Beide Öfen
Ofeninnerseiten: Katalytisch (K) / Emalliert (E) / Edelstahl (ES)	Beide Öfen: K	Beide Öfen: K

MF = Multifunktionsofen
HO = Heißluftofen



900S



900 mm

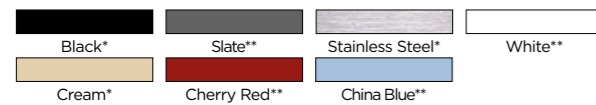

Griffe / Regler / Applikationen: * Chrom
** Gebürsteter Nickel

MERKMALE

- Großer elektrischer Einzel-Multifunktionsofen (7 Funktionen) mit 2 Lüftern
- Katalytisches beschichtetes Energiesparpanel (E.S.P)
- Professionelle Ofen-Ausstattung mit Auszugsicherung
- Grillpfannen in 2 Höhen verstellbar
- Integrierter ofenbreiter Grill
- Kochfeld-Optionen:
 - Gas: Premium Gaskochfeld aus Edelstahl mit 5 Messing-Brennern, inklusive eines 5,0 kW Multi-Ring-Brenners und eines Wokhalters
 - Induktion (MKI): 5 Induktionskochstellen, inklusive 2 Niedrigtemperatur-Voreinstellungen (ca. 40°C und 90°C) und einer zentralen 3,7 kW Kochstelle
- Einzelne, spülmaschinenfeste Topfräger aus Gusseisen (DF Modell)
- Große Stauschublade
- Langlebige eingefräste Symbole an den Bedientknöpfen

KOCHFELD-OPTIONEN



Die Ofenmaße sind nur zur Referenz - bitte nutzen Sie diese nicht, um die Größe ihres Rostes etc. zu bestimmen.

SPEZIFIKATIONEN

Modell	900S	
	GAS (DF)	INDUKTION
Kochfeld	GAS (DF)	INDUKTION
Produkt Code	F900SDF	F900SEI
Breite (mm)	900	900
Höhe Oberkante Herdplatte (mm) Min / Max	912 / 937	912 / 937
Tiefe ohne Regler/Tiefe total (mm)	600 / 660	600 / 660
Gewicht (Kg)	151	147
Nennleistung Kochzonen (kW)	3,00	1,85 / 3,00
	3,00	1,40 / 2,20
	5,00	2,30 / 3,70
	3,00	1,85 / 3,00
	1,70	1,85 / 3,00
	-	-
Multizone / Bridge-Zone / Dual-Kochzone	-	-
Gesamtleistung Kochfeld (kW)	15,70	11,10
Spannung in V	230	230
Elektrischer Anschluss 3 Phasen (A)	3 x 25	3 x 25
Elektrischer Gesamtanschlusswert in kW	3,60	14,80
Nennleistung Grill (kW)	3,50	3,50
Separater Grill	-	-
Ofen Temperatur °C max	240	240
Niedrigtemperatur Ofen °C max	-	-
Innenmaße - Multifunktionsofen - Ohne E.S.P. (BxHxT)	752 x 377 x 402	752 x 377 x 402
Kapazität - Multifunktionsofen - Ohne E.S.P. (Liter)	114 (Großer Ofen)	114 (Großer Ofen)
Energieeinstufung - Multifunktionsofen - Ohne E.S.P.	A	A
Innenmaße - Multifunktionsofen - Mit E.S.P. (BxHxT)	363 x 377 x 402	363 x 377 x 402
Kapazität - Multifunktionsofen - Mit E.S.P. (Liter)	49 (mit E.S.P.)	49 (mit E.S.P.)
Energieeinstufung - Multifunktionsofen - Mit E.S.P.	A	A
Ofen-Ausstattung (+1 = Tellerständer)	Ohne E.S.P.: 1 Rost, 2 Grillpfannen Mit E.S.P.: 3 Roste	Ohne E.S.P.: 1 Rost, 2 Grillpfannen Mit E.S.P.: 3 Roste
Material Topfräger	Gusseisen / Abnehmbar	-
Zeitschaltuhr & Kurzzeitwecker	-	-
Ofenbeleuchtung	Ohne E.S.P.: 2 Mit E.S.P.: 1	Ohne E.S.P.: 2 Mit E.S.P.: 1
Ofeninnerseiten: Katalytisch (K) / Emailliert (E) / Edelstahl (ES)	Ohne E.S.P.: 2 Mit E.S.P.: 1	Ohne E.S.P.: 2 Mit E.S.P.: 1



Mit E.S.P.



Großer Ofen (ohne E.S.P.)



DIE PERFEKTE ERGÄNZUNG

Was passt am besten zu Ihrem Falcon Range Cooker? Noch ein Produkt von Falcon! Wir bieten Ihnen im passenden Design zu Ihrem Herd Spezialhauben und Nischenverkleidungen an. Beides erhalten Sie sowohl im traditionellen als auch im modernen Stil, passend zu jeder Küche und für jeden Geschmack.

HAUBEN

TRADITIONELLE- / MODERNE- / EINBAUHAUBEN

KAMINHAUBE CLASSIC

- Für Umluft- und Abluftbetrieb geeignet
- In 3 Größen erhältlich: 90 cm, 100 cm, 110 cm
- Mit Reling
- Drei Abzugsgeschwindigkeiten
- Schieberegler
- Inkl. Kohle- und Metallfilter
- Zwei LED Spotlights (2 x GU10 5W)

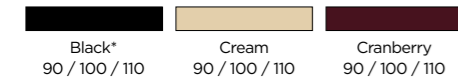

Falcon-Logo und Reling: Chrom

*90 cm / 110 cm: Falcon-Logo und Reling in Messing oder Chrom

KAMINHAUBE FALCON

- Für Umluft- und Abluftbetrieb geeignet
- In 3 Größen erhältlich: 90 cm, 100 cm, 110 cm
- Drei Abzugsgeschwindigkeiten
- Schieberegler
- Inkl. Kohle- und Metallfilter
- Zwei LED Spotlights (2 x GU10 5W)

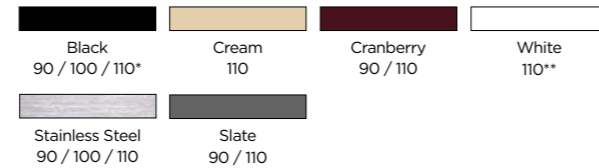

Falcon-Logo: Chrom

* Falcon-Logo: Chrome oder Ohne logo

** Falcon-Logo: Weiß/Chrom

FALCON PLUS KAMINHAUBE

- Für Umluft- und Abluftbetrieb geeignet
- In 2 Größen erhältlich: 90 cm, 110 cm
- Leistungsstarker Motor
- Drei Abzugsgeschwindigkeiten plus Boost-Modus
- Druckknopfregler
- Hochwertige Bafflefilter
- Inkl. Kohlefilter
- Zwei LED Spotlights (2 x MR11 3000K)



Falcon-Logo: Chrom

* Falcon-Logo: Chrom oder Messing

FLAT HOOD

- Für Umluft- und Abluftbetrieb geeignet
- In 3 Größen erhältlich: 90 cm, 100 cm, 110 cm
- Drei Abzugsgeschwindigkeiten plus Boost-Modus
- Druckknopfregler
- Inkl. Kohle- und Metallfilter
- Zwei LED Spotlights (2 x S1000 1W)

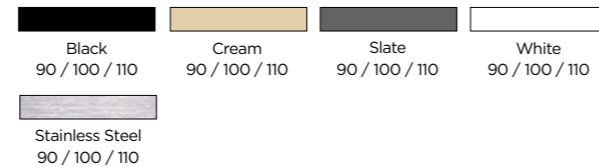

EINBAUHAUBEN

LÜFTERBAUSTEIN - 720 mm

- Für Umluft- und Abluftbetrieb geeignet
- Drei Abzugsgeschwindigkeiten plus Boost-Modus
- Leistungsstarker Motor
- Leichte Bedienung über integrierte Bedienknöpfe oder Fernbedienung (optionales Extra)
- Hochwertige Bafflefilter
- Inkl. Kohlefilter
- Zwei Halogen Spotlights (2 x HV 35W)

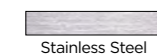

LÜFTERBAUSTEIN - 900 mm

- Ablufthaube
- Bedienung über integrierte Bedienknöpfe
- 10 Minuten verzögerte Gebläseabschaltung
- Inkl. Metallfilter
- Zwei integrierte LED Spotlights (2 x 12V 2,6W)

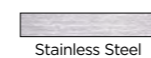

SEMI-PROFESSIONELLE HAUBEN

SUPEREXTRACT CLASSIC

- Ablufthaube
- In 3 Breiten erhältlich: 900 mm, 1000 mm, 1092 mm
- Drei Abzugsgeschwindigkeiten plus Boost-Modus
- Druckknopfregler
- 10 Minuten verzögerte Gebläseabschaltung
- Automatische Gebläseabschaltung
- Timeralarm für Fettfilter
- Spülmaschinenfeste Metallfilter
- Integrierte LED Beleuchtung

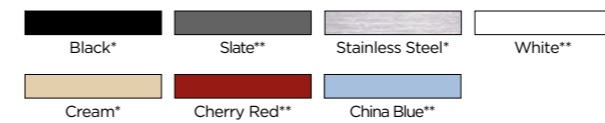

*Falcon-Logo: Chrom

** Falcon-Logo: Gebürsteter Nickel

SUPER FLAT HOOD

- Für Umluft- und Abluftbetrieb geeignet
- Erhältlich: 1000 mm
- Drei Abzugsgeschwindigkeiten plus Boost-Modus
- Bedienung mit elektronischen Drucktasten
- Inklusive Kohle- und Metallfilter
- Zwei integrierte Halogen Spotlights (LV MR 20W)



Falcon-Logo: Chrom

SUPEREXTRACT MODERN

- Ablufthaube
- In 2 Breiten erhältlich: 900 mm, 1090 mm
- Drei Abzugsgeschwindigkeiten, plus Boost-Modus
- Druckknopfregler
- Automatische Gebläseabschaltung
- Timeralarm für Fettfilter
- Spülmaschinenfeste Metallfilter
- Integrierte LED Beleuchtung

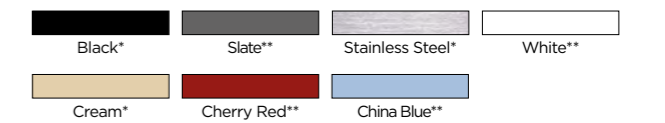

*Falcon-Logo: Chrom

** Falcon-Logo: Gebürsteter Nickel

MERCURY PC

- Ablufthaube
- In 3 Größen erhältlich: 1000 mm, 1082 mm, 1200 mm
- Drei Abzugsgeschwindigkeiten plus Boost-Modus
- Druckknopfregler
- Automatische Gebläseabschaltung
- Timeralarm für Fettfilter
- Spülmaschinenfeste Metallfilter
- Integrierte LED Beleuchtung



MERCURY SC

- Ablufthaube
- In 3 Größen erhältlich: 1000 mm, 1082 mm, 1200 mm
- Drei Abzugsgeschwindigkeiten plus Boost-Modus
- Druckknopfregler
- Automatische Gebläseabschaltung
- Timeralarm für Fettfilter
- Spülmaschinenfeste Metallfilter
- Integrierte LED Beleuchtung



HAUBEN SPEZIFIKATIONEN

TRADITIONELLE & MODERNE HAUBEN

Leistungsstufe	Kaminhaube Classic / Kaminhaube Falcon				Falcon Plus Kaminhaube				Flat Hood			
	1	2	3	Boost	1	2	3	Boost	1	2	3	Boost
Luftkapazität (Abluft): m ³ /Std*	240	330	440		325	500	650	730	300	460	620	700
Luftkapazität (Umluft): m ³ /Std**	250	350	460		310	490	650	740	320	500	645	730
Druck PA	160	210	230		340	430	470	480	330	430	490	500
Eingangsleistung W	70	100	145		145	180	230	250	145	180	230	250
Geräuschpegel dB(A)***	55	64	69		55	64	70	73	52	62	69	71
Energieeffizienzklasse	D				C				B			

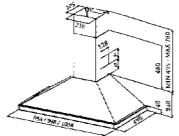

Kaminhaube Classic / Kaminhaube

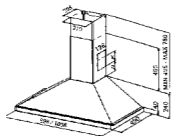

Falcon Plus Kaminhaube

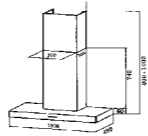

Flat Hood

SEMI-PROFESSIONELLE HAUBEN

Leistungsstufe	Superextract Classic				Superextract Modern				Super Flat Hood				Mercury SC / PC			
	1	2	3	4	1	2	3	4	1	2	3	Boost	1	2	3	4
Luftkapazität (Abluft): m ³ /Std*	244	378	511	775	257	403	548	773	360	550	640	740	244	378	511	775
Luftkapazität (Umluft): m ³ /Std**	-	-	-	-	-	-	-	-	370	575	680	795	-	-	-	-
Druck PA	290	470	540	590	290	470	540	590	320	415	470	490	290	470	540	590
Eingangsleistung W	70	120	180	275	70	120	180	275	140	175	210	275	70	120	180	275
Geräuschpegel dB(A)***	46	54	62	71	46	54	62	70	55	65	68	72	45	53	62	71
Energieeffizienzklasse	A				A				C				A			

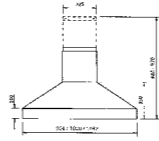

Superextract Classic

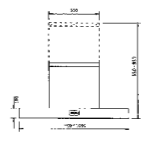

Superextract Modern

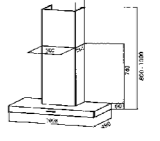

Super Flat Hood

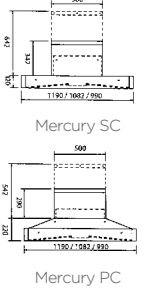

Mercury SC
Mercury PC

* Gemäß IEC 61591, wenn sich die Haube in Abluft befindet ** Gemäß IEC 61591 bei Umluft *** Methode gemäß EN 60704-2-13

EINBAUHAUBEN

Leistungsstufe	Lüfterbaustein 720 mm				Lüfterbaustein 900 mm			
	1	2	3	Boost	1	2	3	Boost
Luftkapazität (Abluft): m ³ /Std*	320	510	600	700	238	372	507	772
Luftkapazität (Umluft): m ³ /Std**	330	530	640	750	-	-	-	-
Druck PA	330	430	470	510	290	470	540	590
Eingangsleistung W	140	175	210	275	70	120	180	275
Geräuschpegel dB(A)***	55	66	69	73	44	54	62	71
Energieeffizienzklasse	C				A			

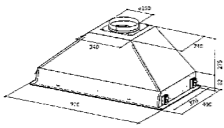

Lüfterbaustein - 720 mm



Lüfterbaustein - 900 mm

EIGENSCHAFTEN UND FUNKTIONEN

IONIZER



Bei unserer innovativen Ionizer-Technologie werden Anionen im Kühlraum verteilt. Diese neutralisieren unangenehme Gerüche, die ansonsten im Kühlraum entstehen könnten. Die Gerüche werden geräuschlos und unsichtbar entfernt, um die Luftqualität im Kühlgerät zu verbessern.

EVEN CIRC



Jedes Falcon Kühlgerät ist dafür gebaut worden, Lebensmittel länger frisch zu halten. Deshalb haben wir Even Circ in unsere freistehenden Modelle integriert. Diese hochmoderne Technologie minimiert die Wärmeabgabe der Kühlschrankwände in den Kühlraum – so bleibt das Gelagerte länger frisch.

RANGEFRESH



Unsere innovative Rangefresh Preserving Technologie entfernt Ethylengas aus dem Kühlraum. Frische Lebensmittel geben dieses harmlose Gas ab – das heißt, wenn wir das Gas entfernen, entfernen wir weitere unangenehme Gerüche. Außerdem sorgt dies dafür, dass die Lebensmittel länger frisch bleiben.

QUICK DRINK-MODUS



Unsere innovativen Kühlgeräte zeichnen sich unter anderem durch den Quick Drink-Modus aus. Damit werden Sie an Getränke erinnert, die Sie zum schnellen Kühlen in eines der Gefrierfächer gelegt haben. Stellen Sie den Timer auf eine Zeit zwischen fünf und dreißig Minuten ein und es ertönt ein Warnsignal, das Sie daran erinnert, die Getränke herauszunehmen.

ECO-MODUS



Wenn Sie unterwegs sind – ob nur für ein paar Tage oder für einen langen Sommerurlaub – können Sie den Eco-Modus aktivieren. Damit sparen Sie Strom und Ihre Lebensmittel werden trotzdem bei optimaler Temperatur gekühlt.

SUPER COOL-MODUS



Der Super Cool-Modus funktioniert ähnlich wie der Super Freeze-Modus. Solange keine manuelle Deaktivierung stattfindet, kehrt die Kühleinheit nach vier Stunden automatisch auf die zuletzt eingestellte Kühlschranktemperatur zurück. Diese Funktion ist ideal zum Herabkühlen von großen Mengen an frischen Lebensmitteln nach einem Großeinkauf oder wenn man Softdrinks sowie Weißwein oder Sekt schnell kühlen möchte.

SUPER FREEZE MODUS



Der Super Freeze Modus ist für unsere Modelle SXS Side by Side und DXD French Door erhältlich. So lange keine manuelle Deaktivierung stattfindet, kehrt die Gefriereinheit nach 24 Stunden automatisch auf die zuletzt eingestellte Temperatur zurück. Das ist praktisch, wenn Sie nach einem Großeinkauf frische Lebensmittel schnell einfrieren möchten, um Nährstoffe und Geschmack zu erhalten.

TÜRALARME



Wie leicht vergisst man, die Kühlschranktür zu schließen. Mit dem eingebauten Türalarm, der bereits nach zwei Minuten anschlägt und auf entweichende kalte Luft hinweist, verlieren Sie nie wieder wertvolle Energie und Kälte.

URLAUBSMODUS



Wenn Sie eine längere Reise planen, wie zum Beispiel in den Sommer- oder Weihnachtsferien, stellen Sie das Kühlgerät auf Urlaubsmodus. Die Gefriereinheit bleibt weiterhin aktiviert. Indem die leere Kühleinheit nicht in vollem Betrieb weiterläuft, sparen Sie wertvolle Energie.

GLASBÖDEN ÜBER DIE GESAMTE BREITE

Alle unsere neuen Kühlgeräte sind mit überlaufsicheren Einlegeböden aus Sicherheitsglas mit moderner Zierleiste aus Edelstahl ausgestattet. Die Einlegeböden sind höhenverstellbar und können je nach Kühlschrankinhalt entsprechend positioniert werden. Das ist perfekt bei größeren Flaschen oder sperrigen Gegenständen.

EFFIZIENTE LED-BELEUCHTUNG

LED-Innenbeleuchtungen sind stromsparend und langlebig. Daher haben wir die Geräte unserer neuen Kollektion mittig oben und an den Seitenwänden jeweils mit LED-Leuchten ausgestattet. Das hat den Vorteil, dass der Innenraum besser ausgeleuchtet wird und Sie Ihre frischen Lebensmittel leichter finden können, selbst diejenigen, die sich ganz hinten im Kühlschrank befinden.

FROSTFREI-/ANTIFROST-TECHNOLOGIE

Nie wieder abtauen! Mit unserer innovativen Frostfrei-/Antifrost-Technologie müssen Sie nie wieder dicke Eisschichten mühsam abkratzen. Ein Muss bei unserem heutigen hektischen Lebensstil.

UNABHÄNGIG VONEINANDER GEREGELTE BEREICHE

Unsere 4-Türige Side by Side Kühlgefrierkombination SXS hat zwei unabhängig voneinander geregelte Gefrierfächer. Das bietet mehr Flexibilität beim Lagern von frischen und gefrorenen Lebensmitteln. Das Gefrierfach unten links wird über ein externes Bedienfeld programmiert und kann bei Bedarf auch als Kühlung verwendet werden.

KÜHLGERÄTE | FREISTEHEND

Als Spezialist für professionelle Geräte, die Form und Funktion verbinden, hat Falcon eine neue Kollektion freistehender Kühlgeräte auf den Markt gebracht. Die Kühlserie bietet neben einer eleganten Formgestaltung eine Vielzahl an Hightech-Funktionen, welche die Haltbarkeit von frischen und gefrorenen Lebensmitteln verlängern.

DXD



MERKMALE

- Beeindruckende 608 Liter nutzbare Kapazität
- Energieeffizienzklasse F
- Gefriereinheit mit Doppelschubfächern inklusive Extra-Fach
- Verstellbare Einlegeböden
- Komplett frostfrei
- Super Freeze- und Super Cool-Modus
- Urlaubs- und Eco-Modus
- Elektronischer Alarm bei offener Tür
- Kindersicherung
- Moderne LED-Beleuchtung
- Externe digitale Bedienanzeige
- Europäische Maße garantieren optimale Passform für Einbauküchen



Gefrierschubfach unten mit großem Fassungsvermögen



Black

Stainless Steel

TECHNISCHE DATEN

Produkt	DXD
Energieeffizienzklasse	F
Breite (mm)	910
Tiefe (mm)	763 / 817
Höhe (mm)	1850
Nettogesamtvolumen (ltrs)	608
Nettokühlschrankvolumen (ltrs)	398
Nettogefrierschrankvolumen (ltrs)	190
Netto volumen Gemüsefächer (ltrs)	2 x 21
Kühlgergesamtvolumen (ltrs)	31
Geräuschpegel dB(A)	43
Rangefresh Filter	Ja
Even Circ	Ja
Ionizer	Ja
Türalarm	Ja
Anti-frost-Regelung	Ja
LED-Innenbeleuchtung	Ja
Anzahl der Einlegeböden im Kühlschrank	3
Anzahl der Einlegeböden im Gefrierschrank	1
Anzahl der Einlegeböden im Kühlschrank	3
Anzahl der Einlegeböden im Gefrierschrank	2
Weinregal	Nein
Eco-Modus	Ja
Urlaubsmodus	Ja
Quick Drink-Modus	Ja
Super Freeze	Ja
Super Cool	Ja
Kindersicherung	Ja
Abstand nach Oben (mm)	100
Abstand nach Hinten (mm)	50



Rangefresh Filter



Getränkfach

SXS



MERKMALE

- Beeindruckende 588 Liter nutzbare Kapazität
- Energieeffizienzklasse F
- Unabhängig voneinander geregelte Gefrierbereiche
- Gefriereinheit mit vier Schubfächern und zwei Einlegeböden
- Tiefe Kühlschranktürfächer
- Komplett frostfrei
- Super Freeze- und Super Cool-Modus
- Urlaubs- und Eco-Modus
- Elektronischer Alarm bei offener Tür
- Kindersicherung
- LED-Beleuchtung
- Externe digitale Bedienanzeige



Gefrierschubfach



Black

Stainless Steel

TECHNISCHE DATEN

Produkt	SXS
Energieeffizienzklasse	F
Breite (mm)	910
Tiefe (mm)	750 / 801
Höhe (mm)	1850
Nettogesamtvolumen (ltrs)	588
Nettokühlschrankvolumen (ltrs)	398
Nettogefrierschrankvolumen (ltrs)	190
Netto volumen Gemüsefächer (ltrs)	2 x 21
Kühlgergesamtvolumen (ltrs)	31
Geräuschpegel dB(A)	44
Rangefresh Filter	Ja
Even Circ	Ja
Ionizer	Ja
Türalarm	Ja
Anti-frost-Regelung	Ja
LED-Innenbeleuchtung	Ja
Anzahl der Einlegeböden im Kühlschrank	3
Anzahl der Einlegeböden im Gefrierschrank	2
Anzahl der Einlegeböden im Kühlschrank	3
Anzahl der Einlegeböden im Gefrierschrank	4
Weinregal	Nein
Eco-Modus	Ja
Urlaubsmodus	Ja
Quick Drink-Modus	Ja
Super Freeze	Ja
Super Cool	Ja
Kindersicherung	Ja
Abstand nach Oben (mm)	100
Abstand nach Hinten (mm)	50



Even Circ



Türfach mit Edelstahlzierleiste



Vertriebs- / Händlerkontakt:

Rangecooker-Deutschland GmbH
Martin Küper
Otto-Krafft-Platz 24
D-59065 Hamm
Tel. +49 2381 33 92 060
falcon@rangecooker-deutschland.de

Copyright © AGA Rangemaster Limited 2020
Die Urheberrechte an der in dieser Broschüre bereitgestellten Inhalte, Fotografien und grafischen Gestaltungen liegen ausschließlich bei AGA Rangemaster Ltd

AGA ist ein Handelsunternehmen der AGA Rangemaster Limited
Eingetragen im Firmenregister von England und Wales unter der Nummer 3872754
Hauptsitz: AGA Rangemaster, Meadow Lane, Long Eaton, Nottingham, NG10 2GD, UK

AGA Rangemaster Ltd ist stets bestrebt, die technischen Daten, das Design und die Produktion seiner Produkte kontinuierlich zu verbessern und nimmt daher immer wieder entsprechende Änderungen vor. Wir bemühen uns nach Kräften, unser Informationsmaterial stets auf dem neuesten Stand zu halten; jedoch ist diese Broschüre nicht als verbindlicher Leitfaden hinsichtlich der technischen Daten oder als Verkaufsangebot für ein bestimmtes Produkt zu verstehen.

